

Pocketalker® 2.0

Personal Amplifier Model PKT 2.0

USER MANUAL



Read and understand all instructions and warnings before using this product. Keep these instructions for future reference.

Contents

Safety Warnings	3
Overview	5
Overview Diagram	6
Getting Started.....	7
Recharging NiMH Batteries	11
Extending the External Microphone	15
Using an Optional Neckloop	17
Using the Lanyard	18
LED Indicators.....	19
Hints & Tips / Troubleshooting.....	20
Cleaning Instructions	21
Specifications	22
Included Items.....	25
Limited Warranty	26

Safety Warnings

CAUTION!

The Pocketalker 2.0 is capable of producing very loud sound levels. To prevent sound levels greater than 132 dB that can potentially damage hearing with long-term exposure, use only earphones and headphones supplied by Williams Sound. The Williams Sound Headphone model HED 026 should not be used with the Pocketalker as it can produce sound levels greater than 132 dB.

CAUTION!

This product is an assistive listening device designed to amplify sounds to a high volume level which could potentially cause hearing damage if used improperly. **To protect your hearing and the hearing of others, the product should be used as directed. Misuse or improper adjustment may cause harm.**

1. Make sure the volume is turned off before putting on the earphone or headphone. While wearing the earphone or headphone, adjust the volume to a comfortable level.
2. Set the volume level at the minimum setting that you need to hear.
3. If you experience feedback (a squealing or howling sound), reduce the volume setting and move the microphone away from the earphone or headphone.

CAUTION!

1. Before using this product with a pacemaker or other medical device, consult your physician or the manufacturer of your pacemaker or other medical device.
2. If you have a pacemaker or other medical device, make sure that you are using this product in accordance with safety guidelines established by your physician or the pacemaker manufacturer.

CAUTION!

Do not allow children **or other unauthorized persons** to have access to this product.

 **WARNING!**

1. To prevent injury, do not use this product near water or expose to moisture, steam, shower, rain or liquids.
2. Clean your Pocketalker 2.0 and it's parts as recommended in the "Cleaning Instructions" section in this manual (or reference Technical Bulletin TCH 020 "Pocketalker Cleaning Instructions" by visiting our website).
3. To prevent injury, do not use or store this product near any heat sources such as radiators, heat registers, stoves, or other product that produce heat.
4. To prevent injury, use only attachments/accessories specified by Williams Sound.
5. To prevent strangulation or choking hazard, do not use the product with a neckloop or lanyard in areas where they could get pulled or caught in machinery or other objects.
6. To prevent injury, do not operate the product with broken or missing parts or with frayed or broken cords.
7. To prevent injury, never attempt to dry the product with a hair dryer, oven or a microwave oven.
8. To prevent injury, do not use the product while doing contact-related activities or while sleeping.
9. To prevent injury, do not disassemble the product.
10. To prevent injury, the Pocketalker 2.0, it's parts and batteries should be kept out of reach of infants, children, pets and anyone who might swallow these items or otherwise cause themselves injury.
11. To avoid battery leakage hazard, remove batteries if product will not be used for a period of 2 months or longer.
12. To prevent injury, never attempt to recharge non-rechargeable batteries.
13. Be aware of the possibility that your Pocketalker 2.0 may stop functioning without notice. Keep this in mind while you circulate in traffic or otherwise depend on warning sounds.
14. The use of headphones or earphones while driving a car (or any other vehicle) may limit or prevent the perception of surrounding noises and thereby cause an accident.
15. To prevent injury, do not use in the presence of pure oxygen, or while using pure oxygen.

NOTICE!

SERVICING OR ATTEMPTING TO SERVICE THIS DEVICE WILL VOID THE WARRANTY.

Refer servicing to qualified personnel. Servicing is required when the unit has been damaged in any way; if liquid has been spilled into the unit, it has been exposed to rain or moisture, does not operate normally, or has been dropped or broken in any way.

Overview

The Pocketalker® 2.0 is a versatile, high quality assistive listening device designed to improve communications in difficult listening situations. The Pocketalker delivers clear, distinct sound, while its large, manageable controls provide for easy operation.

Use the Pocketalker to improve listening on a one-to-one basis, in small group situations, while listening to your favorite TV or radio programs, or while riding in the car.

The Pocketalker is not sold, advertised, or intended for use as a personal hearing aid. Williams Sound recommends that any individual experiencing hearing loss be examined by a physician/audiologist to determine the cause before using an amplification device like the Pocketalker.

The Pocketalker is offered with rechargeable options.

Call Williams Sound for more information at 1-800-328-6190.

Included Items

PKT 2.0

- (1) PKT 2.0 Personal Amplifier
- (1) BAT 010-2 Two AAA Alkaline Batteries
- (1) MIC 014-R Plug-Mount Microphone, Omnidirectional
- (1) EAR 042 Dual Stereo Isolation Earphones
- (1) HED 024 Stereo Headphones
- (1) RCS 003 Lanyard

All accessories can be purchased separately

Overview Diagram

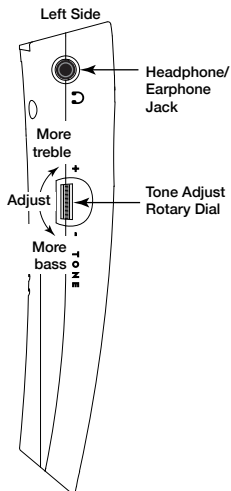
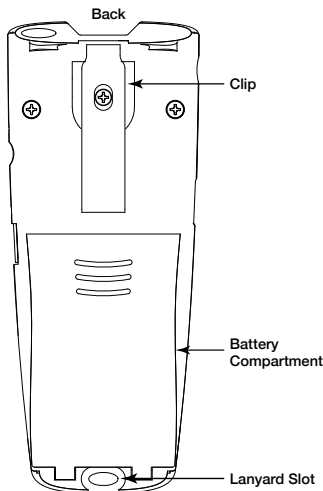
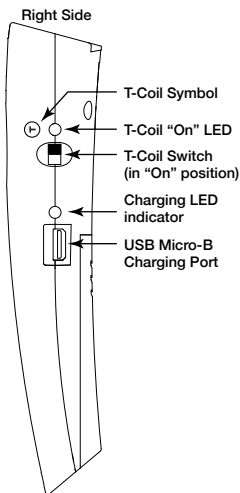
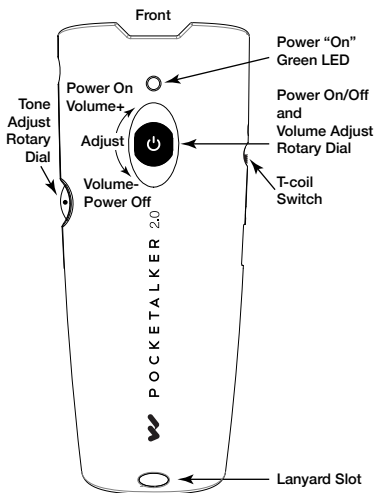

Getting Started

1. Open the battery cover: Using your thumb, apply firm pressure on the ridges of the cover and slide it down and away from the Pocketalker 2.0.
2. Switch the **Battery Type Switch** to the position for the battery type that will be used (**Rechargeable/NiMH** or **Alkaline**).

Battery Installation

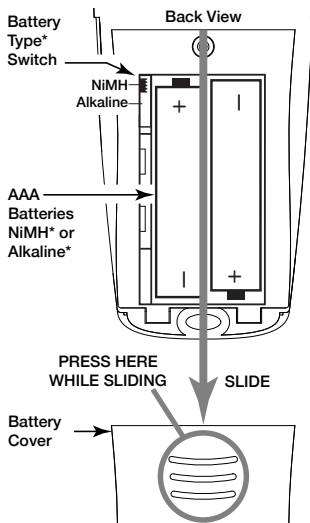

***NOTE: If using rechargeable NiMH AAA batteries, the battery switch MUST be switched to the NiMH position to allow charging!**

3. Press 2 AAA batteries into place in the battery compartment, being careful to observe correct placement of (+) and (-) terminals.
4. Your Pocketalker system is supplied with the headphone and earphone for best performance. Williams Sound offers additional options - visit www.williamssound.com.

! WARNING!

Recharge only batteries recommended by Williams Sound. To prevent injury, do not attempt to charge Alkaline or other non-rechargeable batteries!

Headphone/Earphone Jack

Left Side View:

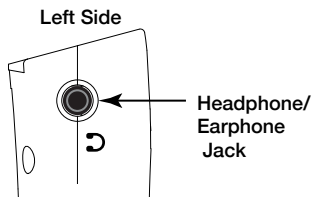

5. Wear the earphone or headphone so it fits comfortably.

Note: If using a single/mono headphone/earphone or a neckloop, turn the balance fully left (counter-clockwise) - this will maximize volume and help to maximize battery life.

Balance Adjustment - Single/Dual Earphones

Battery Compartment:

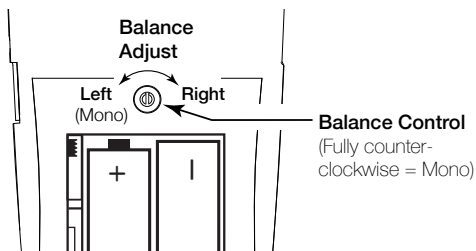

- Adjust the balance for the type of headphone or earphone being used. Using a small screwdriver, turn left (or right) to increase (or decrease) the volume level on the left or right side of the headphones.
- Close the battery compartment cover: align the cover on the back of the unit and slide it upwards until it snaps into place.
- Optional: If the external microphone (MIC 014-R) will be used, plug it into the External Microphone Jack on the top of the unit.

Microphone Use / Installation

Top View:

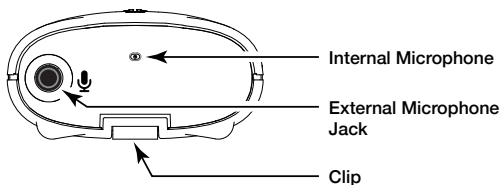

- Turn ON the Pocketalker by rolling the “Power On/Off Volume Adjust” rotary dial (located on the front) towards the top. The power “on” green LED indicator on the front of the unit should light up. As the knob is rotated towards the top, the volume will get louder.

Power On / Volume Adjustment Dial

Front View:

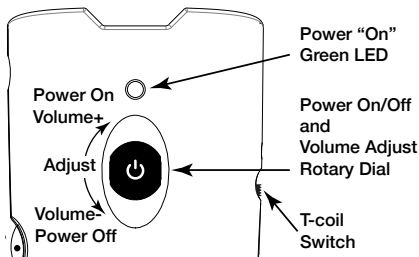

- Adjust the volume up or down according to your preferences by rotating the volume dial towards the top (for more volume) or towards the bottom (for less volume).

Note: The Power “On” Green LED will blink fast when the battery is low.

- Adjust the tone according to your preferences. Turning the tone control towards the top (+) boosts the treble (high frequency). Turning the tone control towards the bottom (-) boosts the bass (low frequency). The white dot on the dial indicates the normal position (no treble or bass boost).

Tone Adjustment Dial

Left Side View:

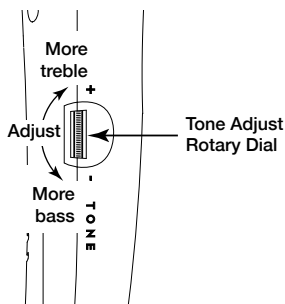

Front View:

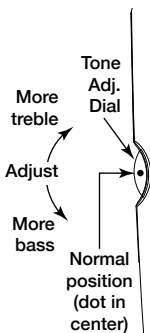

TALKER 2.0

Using the built-in T-coil with a Loop System

The Pocketalker can be used with loop systems. **When the T-coil switch on the Pocketalker is enabled, the Pocketalker disables the microphone input, picks up the loop signal, and sends the audio through the headphone jack.**

To use this feature:

Follow the “Getting Started” instructions and *instead* of step 8, flip the T-coil switch to the “T-coil” position (up towards the T-coil symbol). The T-coil “On” LED indicator above the switch will light up.

Internal T-Coil Switch and Indicator LED

Right Side View:

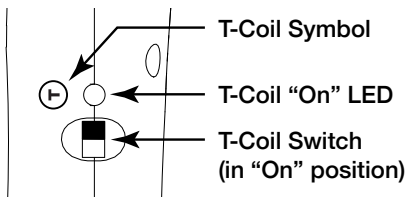

Note: For best performance when using the T-coil feature, the Pocketalker must be in a **vertical** orientation. This ensures the best magnetic coupling to the loop system. When the T-coil switch on the Pocketalker is enabled, the Pocketalker disables the microphone input.

Recharging NiMH Batteries

BATTERY RECHARGING KITS MODEL BAT KT8:

SAFETY WARNINGS

1. To prevent injury, never charge batteries when the Pocketalker 2.0 is in enclosed spaces such as handbags, cases, or other closed storage bags.
2. To prevent injury, unplug the charger during lightning storms, or when charging is complete and the device is unused for 2 months or more.
3. To prevent injury, be advised that different AC operating voltages require the use of different types of wall outlet adapters. Check the line voltage in your area and use the correct prong type.
4. **To prevent injury, use only the power supply provided by Williams Sound. Other power supplies may have similar specifications, but may not be equivalent. Use of an unapproved power supply may present a safety hazard or leave the device partially or completely inoperable, and may void the warranty.**
5. Do not use the power supply or cords if they have been damaged in any way.
6. Do not recharge the batteries for longer than 24 hours. After 24 hours, unplug the charger power supply from the wall outlet.

FOR CUSTOMERS IN THE UNITED STATES

This equipment has been tested and found to comply with the limits for Class B digital device, pursuant to part 15 of the FCC rules.

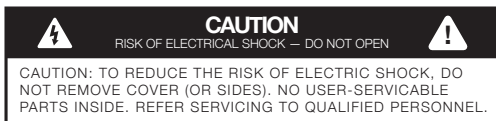

FOR CUSTOMERS IN CANADA

This Class B digital device meets all requirements of the Canadian Interference-Causing Equipment Regulations.

Cet appareil numérique de la classe B respecte toutes les exigences du Règlement sur le matériel brouilleur du Canada.



Charging Instructions

The Pocketalker can recharge NiMH batteries when used with an optional BAT KT8 (International) charging kit.

1. Verify or change battery switch (located in the battery compartment) to the NiMH position.
2. Verify or insert NiMH batteries into battery compartment. Observe battery polarity when inserting the batteries.
3. Using the included USB A to USB Micro-B cable, plug the USB Micro-B end into the USB Micro-B charging port on the Pocketalker. Plug the USB A end into the USB A port on the power supply included with the charging kit. Plug the power supply into a wall outlet.
4. The charging indicator will blink slow while charging, and then will stay on solid when the unit is charged.

WARNING!

To prevent injury, do not attempt to recharge Alkaline batteries! Only recharge NiMH batteries recommended by Williams Sound (BAT 022-2).

Charging Connections

BAT KT8 (International) Charging Kit

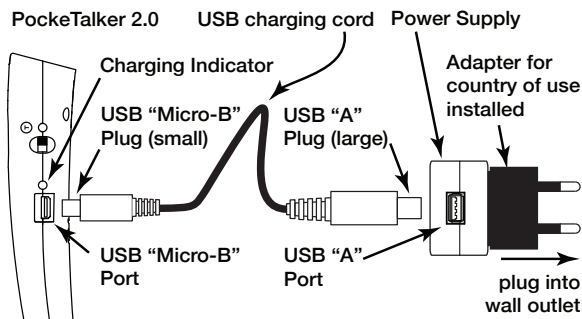

Listening during conversations with others

The Pocketalker picks up sounds and boosts them according to the volume you've set. For best results, place or hold the Pocketalker's microphone as close as possible to the person who is speaking.

Seated

Many users set the Pocketalker on a table if they're in a restaurant or small group situation. Aim the microphone in the direction of the person speaking.

Standing Or Walking

Many users use the Pocketalker "Clip" and attach it to their pocket, pants or skirt. The lanyard may also be used (see section "Using the Lanyard").

In The Car

For conversations in the car, you can use the External Microphone (MIC 014-R) with the optional 3.5 mm - 3.5 mm Microphone Extension Cord (WCA 007 WC) and optional Lapel Clip (CLP 014) to attach the microphone to the shirt or blouse of your fellow rider (see "Extending the Microphone" on pg 15).

WARNING!

To prevent injury, route the WCA 007 WC cord such that it will not cause entanglement and/or interfere with the safe driving of a car (or other vehicle), or cause entanglement in other locations.

Extending the External Microphone

When the Pocketalker's internal microphone is too far away from the desired sound to be effective, the optional 3.5mm 12ft extension cord (WCA 007 WC) can be used to extend an external microphone to a television or another person.

WARNING!

To prevent injury, route the WCA 007 cord in a manner that prevents it from becoming a tripping or entanglement hazard.

To extend the Microphone:

1. Plug the external microphone into the female end of the extension cord. Arrange the cord to reach the loudspeaker of the TV or other person. Plug the male end of the extension cord into the microphone jack on the Pocketalker.

Using the Optional 3.5mm 12ft Extension Cord

Pocketalker: Front View

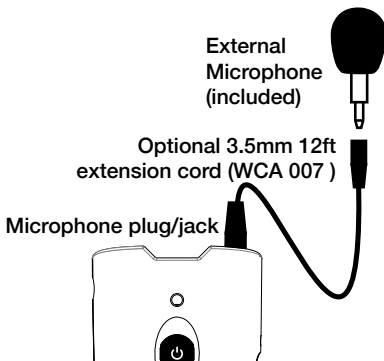

2. For a TV: Attach one of the plastic clips (two PLC 004 clips are included with the WCA 007 WC kit) to the TV, near the loudspeaker, as shown in the illustration.

3. For a TV: Press the microphone into the plastic clip.
4. For a TV: Turn on the TV and the Pocketalker. Adjust the volume on both as needed.
5. To use as a lapel microphone, place MIC 014-R into optional clip CLP 014 and attach to collar. Begin speaking and adjust the volume as necessary.

Placement of Mic Clip on TV

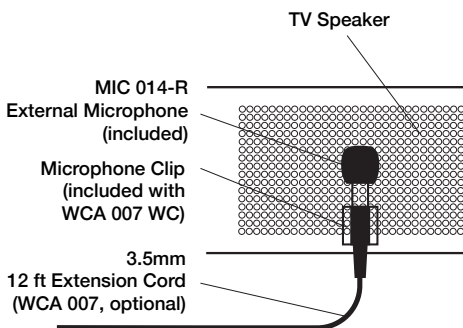

Using an Optional Neckloop

Williams Sound's optional neckloop (NKL 001) can be used with the Pocketalker in situations where the user has a hearing aid with a T-coil.

⚠ WARNING! To prevent strangulation, the neckloop should not be used if there is a risk of getting it lodged or stuck in machinery or other objects.

How it works: The Pocketalker picks up the sound with the internal or external microphone, and sends it into the neckloop. The neckloop magnetically couples with the T-coil in the listener's hearing aid(s). With the hearing aid T-coil switch on, the listener can hear the sound directly in their hearing aid(s).

To use the neckloop: Place the neckloop around your neck as shown below. While holding the housing with one hand, pull up on the cord lock bead with the other hand to tighten for comfort. Plug the neckloop into the headphone jack on the Pocketalker. Turn on the T-coil in the hearing aid(s). Turn on the Pocketalker and adjust the volume to a comfortable listening level.

Using a Neckloop

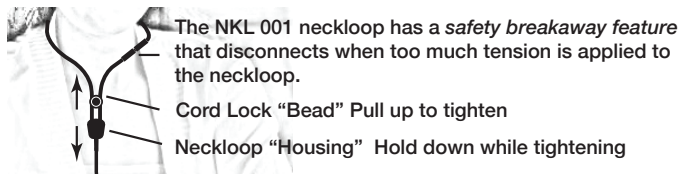

Using the Lanyard

The supplied Pocketalker Lanyard (RCS 003) provides a convenient way of transporting the Pocketalker from place to place; it protects your investment from accidental dropping, and provides quick and easy access for operation whenever it is needed.

⚠ WARNING! To prevent strangulation, the lanyard should not be used if there is a risk of getting it lodged or stuck in machinery or other objects.

Pocketalker worn hanging around the neck with the supplied lanyard



Note:
The RCS 003 Lanyard has a safety breakaway feature that disconnects when too much pressure is applied to the lanyard.

Operating the Pocketalker at a table using the Lanyard as a wrist strap



Installing the Lanyard (RCS 003)

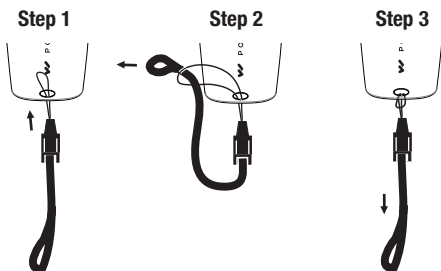

LED Indicators

Power LED	Charge LED	T-Coil LED	Condition Indicated
On	Off		Operating normally; battery level sufficient
Fast blinks	Off		Battery is low
	Slow blinks		Battery is charging
	On (charger plugged in)		Battery charging complete
	Off (charger plugged in)		No batteries detected or charger not detected
		On	T-coil in use ; internal and external mic jack disabled
		Off	T-coil not in use ; internal mic enabled (or external mic if plugged in)
Off	Off		Battery too low to operate
	Fast blinks		Batteries are too low to charge. PockeTalker is attempting to recondition batteries. If fast blinks persist for more than 2 hours, batteries are bad; replace with new batteries. If recondition attempt is successful, Charge LED will change to slow blinks, indicating that normal charging is now occurring.

LED Blink Rates

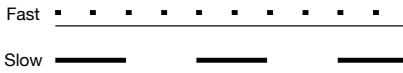



Fast: 4 blinks every 2 seconds

Slow: 1 blink every 2 seconds

Hints & Tips / Troubleshooting

The Pocketalker has been designed to be as easy to use as possible. However, if you have trouble, check the following:

1. If using an external microphone, make sure the microphone is plugged into the “External Mic” jack  and the **T-Coil switch is set to “Off”**. Make sure the earphone or headphone is plugged into the “Headphone” jack . **If using the T-Coil on the Pocketalker, make sure the T-Coil Switch is on and verify that the T-Coil indicator LED is lit.**
2. Make sure the batteries are not depleted and have been inserted correctly (observing correct polarity \pm) into the battery compartment.
3. If using rechargeable batteries, make sure the batteries are sufficiently charged and that the battery switch is set appropriately to the NiMH position.
4. If you experience a howling or squealing sound, this is called feedback. Depending on the earphone or headphone used, you can sometimes get feedback when the volume control is turned higher than 3 or $3\frac{1}{2}$.

To reduce feedback, turn down the volume, or move the microphone (internal or external) farther away from the earphone or headphone.

Also, try turning the Tone Control down (counter-clockwise) to reduce the high frequency.

5. The Pocketalker headphone jack is a stereo jack, designed for use with stereo earphones or headphones. However, if you use *mono* earphones or headphones with the Pocketalker, turn the balance control (located in the battery compartment) fully to the left, or “mono” position. While this maximizes volume, this will also help in maximizing battery life.
6. Observe what the LED indicators on the unit are doing:
 - Power ON LED** (on front)
 - Charging LED** (on right side)
 - T-Coil LED** (on right side)See the chart under “LED Indicators” to determine unit status and problem resolution.
7. If the steps above don't solve the problem, contact your Williams Sound Dealer for further instructions.

Cleaning Instructions

CAUTION!

Avoid getting any liquid inside the Pocketalker unit as it can damage the circuit board and will void the warranty.

1. Use an **alcohol wipe** or **3% hydrogen peroxide solution** to clean the outside of the Pocketalker case and the earphone/headphone cord. Wiping cloth should be **damp** rather than soaking wet (see Caution #5). Lightly swab the unit down, as pressing hard may release liquid into the unit (see Caution #5).
2. The Pocketalker can be carefully cleaned with “Hospital Cleaner Disinfectant Towels with Bleach, or alcohol” however, we cannot guarantee that the coloring / markings on the unit will not be affected as a result of multiple bleach applications.
3. Replace the **earphone foam pads** with each new user, or use disposable sanitary **headphone covers** with each new user. (Earphone/headphone pads/covers are available through Williams Sound).
4. If using a plug-in microphone (MIC 014-R), replace the optional disposable **sanitary microphone cover** (WND 012) with each new user. (Both the MIC 014-R Plug-In Microphone and WND 012 Sanitary Microphone Cover are available through Williams Sound. The WND 012 is sold in packs of 100).
5. Do not spray or put liquid directly on the unit. Apply cleaning solution to a wipe or swab to clean the Pocketalker. Avoid pressing hard. It is crucial that “No Liquid” of any kind gets in the electronics of the unit, (i.e. Headphone jack, microphone jack, USB charging jack, internal speaker, internal microphone, volume knob, tone control or t-coil switch).

Specifications

Personal amplifier Model PKT 2.0

Dimensions:	4.9" L x 2.0" W x 1.0" H. (124mm x 51mm x 25mm) (Not including clip or microphone assembly)
Weight:	3.1 oz. (88 grams) (with batteries)
Color/material:	White ABS/Polycarbonate molded plastic case.
Battery Type:	Two (AAA size), either 1.5 VDC Alkaline or 1.2 VDC NiMH rechargeable* (Williams Sound BAT 010-2 Alkaline or BAT 022-2 NiMH)
Battery Life:	Up to 105 hours (typical usage) with the BAT 010-2 (Alkaline). Low Battery Indicator: Power "On" Green light on front panel flashes.
**NiMH battery Charging:	Charging: 16 hours with BAT 022-2. Red LED blinks when charging. End of Charge: Red LED is on solid. At end of charge, maintenance charge is provided. NOTE: Charging requires optional charging kit BAT KT8.
Microphone:	Internal , omnidirectional MEMS microphone (micro-electro-mechanical system). Optional External , omnidirectional, plug-in electret microphone with foam windscreen and 3.5mm mono plug (MIC 014-R).
T-Coil:	Internal with on/off switch and LED indicator.
Tone Control:	External rotary control knob allows user to adjust high/low frequency to optimize hearing.
***Balance Control:	Adjusts Left/Right Volume Balance
Power/Volume Control:	External rotary volume control knob with integrated power ON-OFF switch.
Microphone Jack:	3.5 mm, stereo mini plug. Tip=Mic signal, Ring=NC, Sleeve=Gnd.
Headphone Jack:	3.5 mm, stereo mini plug. Tip=Left/Mono, Ring=Right, Sleeve=Gnd.
Optional Accessories:	Clip: CLP 014; Allows the user to clip MIC 014 to clothing such as a lapel or shirt pocket. Lanyard: RCS 003; Allows user to wear unit around the neck, or as a wrist strap. 3.5mm-3.5mm Extension Cord: WCA 007 WC; extends an external microphone to 12 ft. Stereo Earphones / Headphones / Neckloop: EAR 042 / HED 024, HED 036 / NKL 001-S (stereo) Neckloop Mono Earphones / Headphones / Neckloop***: EAR 013, EAR 008, EAR 022, EAR 041 / HED 021, HED 027 / NKL 001 (mono) Neckloop Charging Kits: BAT KT8 (International)

Approvals:	CE (Note 1), RoHS2 (Note 2), FCC, IC, WEEE (Note 3) 
-------------------	--

Warranty: 5 years, parts and labor (90 days on accessories)

Electrical Specifications (1 kHz Sine Wave reference) Typical

Power output:	52 mW (max) into 32 ohms (Stereo)
ALC:	Automatic Level Control; Limits maximum output level
Distortion:	1% THD (max)
Max gain:	63 dB @ 2.5 kHz (Tone=High)
Operational temperature:	41°F to 104°F (5°C to 40°C)

Frequency response

Tone Control at high position:	2.7dB boost at 5 kHz, 6.7dB cut at 400 Hz.
Tone Control at mid position:	0.6dB cut at 5 kHz, 2.9dB cut at 400 Hz.
Tone Control at low position:	2.0dB cut at 5 kHz, 3.0dB boost at 400 Hz.

SPECIFICATIONS ARE SUBJECT TO CHANGE WITHOUT NOTICE.

*Battery switch must be in correct position for battery type being used.

**Charging requires optional charging kit BAT KT8 (International).

***When using **mono** earphones, headphones or neckloop, the balance control on the Pocketalker must be turned fully counter-clockwise (to the “mono” position) for best volume and battery life.

The Pocketalker is not sold, advertised, or intended for use as a personal hearing aid. Williams Sound recommends that any individual experiencing hearing loss be examined by a physician/audiologist to determine the cause before using an amplification device such as the Pocketalker.

Acoustic Specifications for Headphones recommended for use with the Pocketalker are published on our website.

Note 1: CE approval does not apply if product does not display the CE mark.

Note 2: RoHS2: Directive 2011/65/EU

Note 3: WEEE: Directive 2012/19/EU

This product is covered by the European directives above, including amendments, concerning Waste Electrical and Electronic Equipment (WEEE). Recycle the product and its accessories according to national regulations.

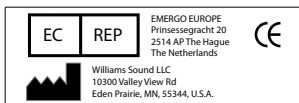

FCC Compliance Statement:

This device complies with part 15 of the FCC Rules. Operation is subject to the following two conditions: (1) This device may not cause harmful interference, and (2) this device must accept any interference received, including interference that may cause undesired operation.

Note: This equipment has been tested and found to comply with the limits for a Class B digital device, pursuant to part 15 of the FCC Rules. These limits are designed to provide reasonable protection against harmful interference in a residential installation. This equipment generates, uses and can radiate radio frequency energy and, if not installed and used in accordance with the instructions, may cause harmful interference to radio communications. However, there is no guarantee that interference will not occur in a particular installation. If this equipment does cause harmful interference to radio or television reception, which can be determined by turning the equipment off and on, the user is encouraged to try to correct the interference by one or more of the following measures:

- Reorient or relocate the receiving antenna.
- Increase the separation between the equipment and receiver.
- Connect the equipment into an outlet on a circuit different from that to which the receiver is connected.
- Consult the dealer or an experienced radio/TV technician for help.



WARNING! Changes or modifications by user not expressly approved by the party responsible for compliance could void the user's authority to operate the equipment.

Industry Canada Statement:

Le fonctionnement de cet équipement est soumis aux conditions suivantes:

(1) L'équipement concerné ne doit pas causer d'interférences, et

(2) il doit accepter toute interférence reçue, y compris les interférences risquant d'engendrer un fonctionnement indésirable.

Cet appareil numérique de la classe B est conforme à la norme NMB-003 du Canada.

This class B digital apparatus complies with Canadian ICES-003

Limited Warranty

Williams Sound products are engineered, designed and manufactured under carefully controlled conditions to provide you with many years of reliable service. Williams Sound warrants the Pocketalker PKT 2.0 Personal Amplifier against defects in materials and workmanship for FIVE (5) years. During the first five years from the purchase date, we will promptly repair or replace the Pocketalker PKT 2.0 Personal Amplifier.

Microphones, earphones, headphones, batteries, cables, carry cases, and all other accessory products carry a 90-day warranty. Neckloops carry a 1-year warranty.

WILLIAMS SOUND HAS NO CONTROL OVER THE CONDITIONS UNDER WHICH THIS PRODUCT IS USED. WILLIAMS SOUND, THEREFORE, DISCLAIMS ALL WARRANTIES NOT SET FORTH ABOVE, BOTH EXPRESS AND IMPLIED, WITH RESPECT TO THE POCKETALKER® 2.0 AMPLIFIER, INCLUDING BUT NOT LIMITED TO, ANY IMPLIED WARRANTY OF MERCHANTABILITY OR FITNESS FOR A PARTICULAR PURPOSE. WILLIAMS SOUND SHALL NOT BE LIABLE TO ANY PERSON OR ENTITY FOR ANY MEDICAL EXPENSES OR ANY DIRECT, INCIDENTAL OR CONSEQUENTIAL DAMAGES CAUSED BY ANY USE, DEFECT, FAILURE OR MALFUNCTION OF THE PRODUCT, WHETHER A CLAIM FOR SUCH DAMAGES IS BASED UPON WARRANTY, CONTRACT, TORT OR OTHERWISE. THE SOLE REMEDY FOR ANY DEFECT, FAILURE OR MALFUNCTION OF THE PRODUCT IS REPLACEMENT OF THE PRODUCT. NO PERSON HAS ANY AUTHORITY TO BIND WILLIAMS SOUND TO ANY REPRESENTATION OR WARRANTY WITH RESPECT TO THE POCKETALKER® 2.0. UNAUTHORIZED REPAIRS OR MODIFICATIONS WILL VOID THE WARRANTY.

The exclusions and limitations set out above are not intended to, and should not be construed so as to contravene mandatory provisions of applicable law. If any part or term of this Disclaimer of Warranty is held to be illegal, unenforceable or in conflict with applicable law by a court of competent jurisdiction, the validity of the remaining portions of this Disclaimer of Warranty shall not be affected, and all rights and obligations shall be construed and enforced as if this Limited Warranty did not contain the particular part or term held to be invalid.

If you experience difficulty with your system, call Toll-Free for Customer Assistance:

1-800-328-6190 (U.S.A.)

1-952-943-2252 (Outside the U.S.A.)

This page intentionally left blank.

This page intentionally left blank.

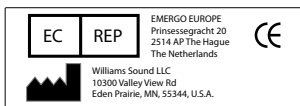
**EU Authorized Representative:**

Emergo Europe
Prinsessegracht 20
2514 AP The Hague
The Netherlands



10300 Valley View Rd • Eden Prairie, MN 55344
800-843-3544 / 952-943-2252 • FAX: 952-943-2174
Website: www.williamssound.com
Email: info@williamssound.com

PockeTalker® 2.0

Amplificador personal modelo PKT 2.0

MANUAL DEL USUARIO

Español



Lea y entienda todas las instrucciones y advertencias antes de usar este producto. Guarde estas instrucciones para referencia futura.

Contenido

Advertencias de seguridad	31
Descripción general.....	33
Diagrama general	34
Pasos iniciales.....	35
Cómo recargar las baterías de NiMH.....	39
Cómo extender el micrófono externo.....	43
Cómo usar un collar inductivo opcional	45
Cómo usar el cordón.....	46
Indicadores LED.....	47
Consejos y sugerencias / Solución de problemas.....	48
Instrucciones de limpieza	49
Especificaciones.....	50
Artículos incluidos.....	53
Garantía limitada	54

Advertencias de seguridad

¡PRECAUCIÓN!

El Pocketalker 2.0 es capaz de producir niveles muy altos de sonido. Para evitar niveles de sonido mayores de 132 dB, que podrían dañar la audición con una exposición prolongada, use solo audífonos y auriculares suministrados por Williams Sound. El modelo de audífonos HED 026 de Williams Sound no se debe utilizar con el Pocketalker, porque puede producir niveles de sonido mayores de 132 dB.

¡PRECAUCIÓN!

Este producto es un dispositivo de audición asistida diseñado para amplificar sonidos a un nivel de volumen alto, lo que podría provocar daños auditivos si se emplea incorrectamente. Para proteger su audición y la audición de los demás, el producto debe ser utilizado tal como se indica. El uso incorrecto o un ajuste inadecuado puede causar daño.

1. Asegúrese de bajar el volumen antes de ponerse el auricular o el audífono. Cuando tenga puesto el auricular o el audífono, ajuste el volumen hasta un nivel adecuado.
2. Establezca el volumen en el mínimo nivel que sea necesario para escuchar.
3. Si se produce retroalimentación (un sonido como un chillido o aullido), reduzca el nivel de volumen y aleje el micrófono del auricular o del audífono.

¡PRECAUCIÓN!

1. Antes de utilizar este producto con un marcapasos u otro dispositivo médico, consulte a su médico o al fabricante del marcapasos u otro dispositivo médico.
2. Si tiene un marcapasos u otro dispositivo médico, asegúrese de estar usando este producto de acuerdo con las directrices de seguridad establecidas por su médico o por el fabricante del marcapasos.

¡PRECAUCIÓN!

No permita que los niños u otras personas no autorizadas tengan acceso a este producto.

¡ADVERTENCIA!

1. Para evitar lesiones, no utilice este producto cerca del agua ni lo exponga a humedad, vapor, ducha, lluvia o líquidos.
2. Limpie el Pocketalker 2.0 y sus piezas como se recomienda en la sección "Instrucciones de limpieza" de este manual (o visite nuestro sitio web y consulte el Boletín técnico TCH 020 "Instrucciones de limpieza del Pocketalker").
3. Para evitar lesiones, no utilice ni almacene este producto cerca de fuentes de calor tales como radiadores, calefactores, estufas u otros aparatos que produzcan calor.
4. Para evitar lesiones, utilice únicamente los complementos/accesorios especificados por Williams Sound.
5. Para evitar riesgo de estrangulación o asfixia, no utilice el producto con collar inductivo o cordón en áreas en las que puedan engancharse o quedar atrapados en una máquina u otros objetos.
6. Para evitar lesiones, no utilice el producto con piezas rotas o faltantes o con cables pelados o rotos.
7. Para evitar lesiones, nunca intente secar el producto usando un secador de pelo, un horno o un microondas.
8. Para evitar lesiones, no utilice el producto mientras realice actividades de contacto ni mientras duerma.
9. Para evitar lesiones, no desmonte el producto.
10. Para evitar lesiones, el Pocketalker 2.0, sus piezas y baterías deben mantenerse fuera del alcance de bebés, niños, mascotas y cualquiera que pueda tragarse estos artículos o hacerse cualquier otro daño con los mismos.
11. Para evitar el riesgo de fuga de las baterías, retire las baterías si no planea usar el producto por un período de 2 meses o más.
12. Para evitar lesiones, nunca intente recargar baterías no recargables.
13. Tenga en cuenta que existe la posibilidad de que su Pocketalker 2.0 deje de funcionar sin previo aviso. Tenga esto presente mientras esté circulando en el tráfico o, de algún otro modo, dependa de sonidos de advertencia.
14. El uso de audífonos o auriculares mientras se está conduciendo un automóvil (o cualquier otro vehículo) puede limitar o impedir la percepción de ruidos ambientales y, de esa manera, provocar un accidente.
15. Para evitar lesiones, no utilice el producto en presencia de oxígeno puro ni durante el uso de oxígeno puro.

¡AVISO!

EL HECHO DE REPARAR O INTENTAR REPARAR ESTE DISPOSITIVO ANULARÁ LA GARANTÍA.

Para servicio técnico, busque a personal calificado. Se requiere servicio cuando la unidad se daña de algún modo: si se ha derramado líquido en la unidad, si se ha expuesto a lluvia o humedad, si no funciona normalmente o si se ha caído o roto de alguna manera.

Descripción general

El PockeTalker® 2.0 es un dispositivo de audición asistida versátil y de gran calidad diseñado para mejorar las comunicaciones en situaciones en las que es difícil escuchar. El PockeTalker ofrece un sonido claro y diferenciable, así como controles grandes que facilitan su operación.

Utilice el PockeTalker para mejorar la audición de persona a persona, en situaciones de grupos pequeños, mientras escucha sus programas favoritos de radio o televisión o mientras se desplaza en automóvil.

El PockeTalker no se vende, no se anuncia ni se diseñó para ser utilizado como ayuda auditiva personal. Williams Sound recomienda que toda persona que experimente pérdida de audición sea examinada por un médico/audiólogo para determinar la causa antes de usar un dispositivo de amplificación como el PockeTalker.

El PockeTalker se ofrece con opciones recargables.

Para obtener más información, llame a Williams Sound al 1-800-328-6190.

Artículos incluidos

PKT 2.0

- (1) Amplificador personal PKT 2.0
- (1) dos baterías AAA alcalinas BAT 010-2
- (1) Micrófono de clavija omnidireccional MIC 014-R
- (1) Auriculares de aislamiento estereofónicos dobles EAR 042
- (1) Audífonos estéreo HED 024
- (1) Cordón RCS 003

Todos los accesorios pueden comprarse por separado

Diagrama general

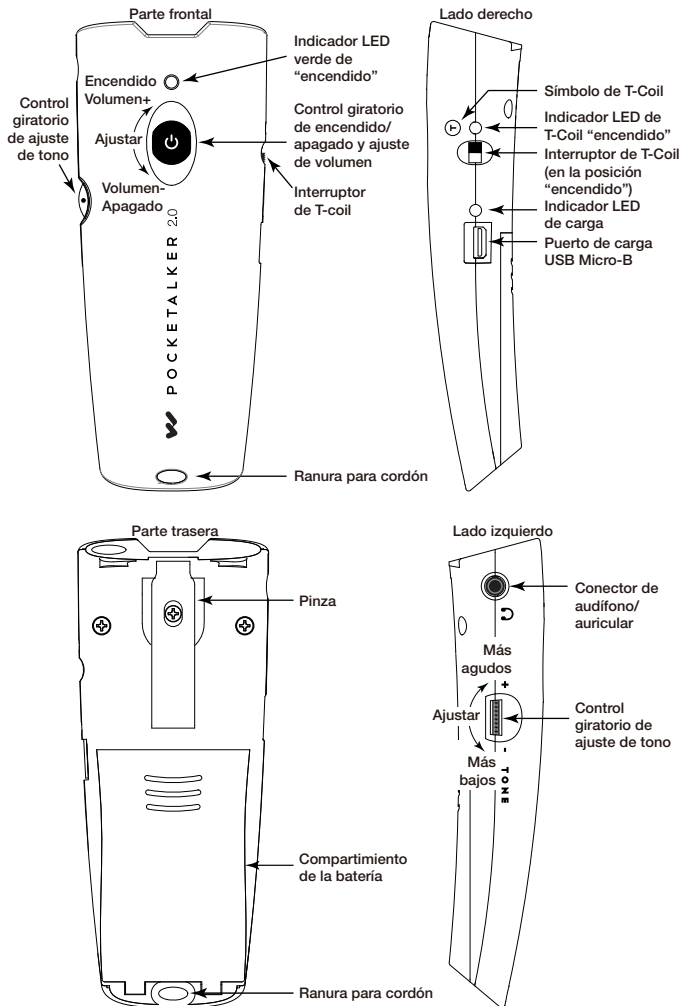

Pasos iniciales

1. Abra la cubierta de la batería: Con el pulgar, presione firmemente los rebordes de la cubierta y deslícela hacia abajo para retirarla del Pocketalker 2.0.
2. Cambie el conmutador del tipo de batería a la posición del tipo de batería que se utilizará (Recargable/NiMH o Alcalina).

Instalación de la batería

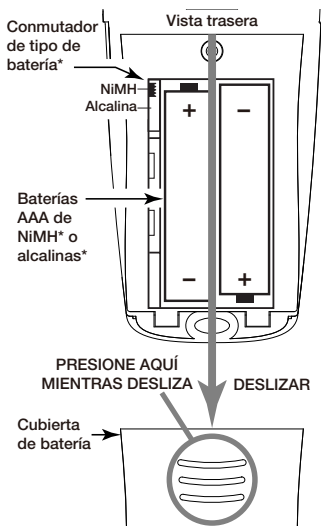

***NOTA: ¡Si va a usar baterías AAA recargables de NiMH, el conmutador de batería DEBE estar colocado en la posición NiMH para permitir la carga!**

3. Instale 2 baterías AAA en el compartimiento de la batería, teniendo cuidado de observar la colocación correcta de los terminales (+) y (-).
4. El sistema PockeTalker se suministra con el audífono y el auricular para un mejor desempeño. Williams Sound ofrece opciones adicionales - Visite www.williamssound.com.

⚠ ¡ADVERTENCIA!

Recargue solamente las baterías recomendadas por Williams Sound. ¡Para evitar lesiones, **no intente cargar baterías alcalinas u otras baterías no recargables!**

Conector de audífono/auricular

Vista del lado izquierdo:

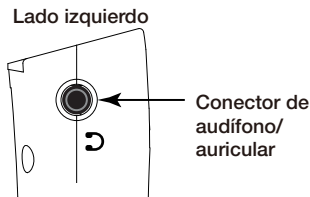

5. Póngase el auricular o el audífono de manera que quede ajustado cómodamente.

Nota: Si se utiliza un audífono/auricular individual/monofónico o un collar inductivo, gire el balance completamente hacia la izquierda (sentido contrario a las agujas del reloj); esto maximizará el volumen y ayudará a maximizar la duración de la batería.

Ajuste del balance - Auriculares individuales/dobles

Compartimiento de la batería:

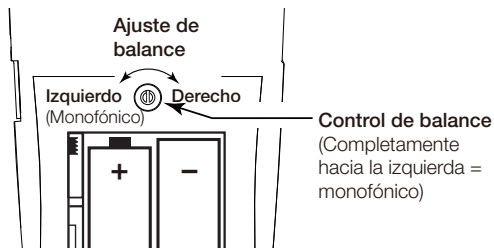

6. Ajuste el balance para el tipo de audífono o auricular que esté utilizando. Con un destornillador pequeño, gire hacia la izquierda (o hacia la derecha) para aumentar (o reducir) el nivel de volumen en el lado izquierdo o derecho de los audífonos.
7. Cierre la tapa del compartimiento de la batería: alinee la tapa en la parte posterior de la unidad y deslícela hacia arriba hasta que encaje en su lugar.
8. Opcional: Si va a utilizar el micrófono externo (MIC 014-R), insértelo en el conector de micrófono externo en la parte superior de la unidad.

Uso/Instalación del micrófono

Vista superior:

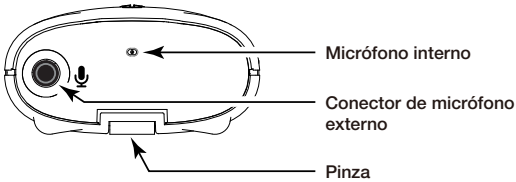

- Para encender el Pocketalker, gire hacia arriba el control giratorio "Power On/Off Volume Adjust" (Encendido/Apagado Ajuste de volumen), ubicado en la parte frontal. El indicador LED verde de encendido, ubicado en la parte frontal de la unidad, debe iluminarse. A medida que se gira el control hacia arriba, el volumen aumenta.

Control giratorio de encendido/apagado/ajuste de volumen

Vista frontal:

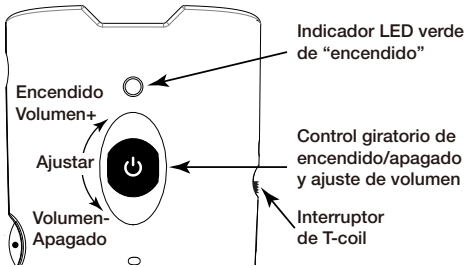

- Ajuste el volumen hacia arriba o hacia abajo según sus preferencias girando el control de volumen hacia la parte superior (para aumentar el volumen) o hacia la parte inferior (para reducir el volumen).

Nota: El indicador LED verde de encendido parpadeará rápido cuando el nivel de carga de la batería esté bajo.

- Ajuste el tono según sus preferencias. Al girar el control de tono hacia la parte superior (+), aumentan los agudos (frecuencias altas). Al girar el control de tono hacia la parte inferior (-), aumentan los graves (frecuencias bajas). El punto blanco en el control giratorio indica la posición normal (sin amplificación de agudos o graves).

Control giratorio de ajuste de tono

Vista del lado izquierdo:

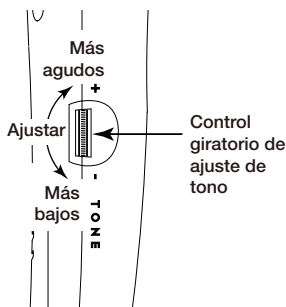

Vista frontal:

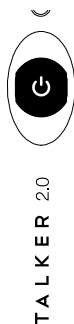
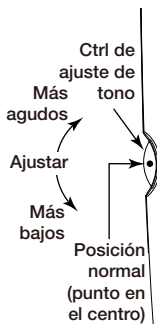

Uso de la bobina T-coil incorporada con un sistema de bucle de inducción

El Pocketalker puede utilizarse con sistemas de bucle. **Cuando se activa el interruptor de T-coil del Pocketalker, el Pocketalker desactiva la entrada de micrófono**, capta la señal del bucle y envía el audio a través del conector de audífonos.

Para utilizar esta función:

Siga las instrucciones que se indican en “Pasos iniciales” y *en lugar* del paso 8, cambie el interruptor de bobina T-coil a la posición “T-coil” (hacia arriba, hacia el símbolo T-coil). Se iluminará el indicador LED de encendido de bobina T-coil situado sobre el interruptor.

Interruptor e indicador LED de bobina T-Coil interna

Vista del lado derecho:

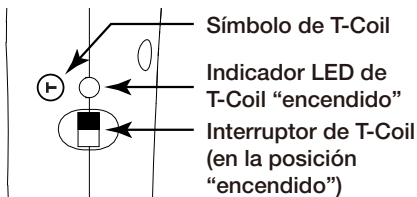

Nota: Para un mejor desempeño al utilizar la función de bobina T-coil, el Pocketalker debe estar orientado **verticalmente**. Esto asegura el mejor acoplamiento magnético al sistema de bucle. Cuando se activa el interruptor de T-coil en el Pocketalker, el Pocketalker desactiva la entrada de micrófono.

Cómo recargar las baterías de NiMH

JUEGOS DE RECARGA DE BATERÍAS MODELO BAT KT8:

ADVERTENCIAS DE SEGURIDAD

1. Para evitar lesiones, nunca cargue las baterías cuando el Pocketalker 2.0 se encuentre en espacios cerrados, tales como bolsos de mano, maletines u otros accesorios de almacenamiento cerrados.
2. Para evitar lesiones, desconecte el cargador durante tormentas eléctricas, cuando se complete la carga y cuando no vaya a utilizar el dispositivo durante un período de 2 meses o más.
3. Para evitar lesiones, tenga en cuenta que los distintos voltajes de funcionamiento requieren el uso de diferentes tipos de adaptadores para tomacorrientes de pared. Verifique el voltaje de línea de su área y utilice el tipo de enchufe correcto.
4. **Para evitar lesiones, use únicamente la fuente de alimentación suministrada por Williams Sound. Otras fuentes de alimentación pueden tener especificaciones similares, pero podrían no ser equivalentes. El uso de una fuente de alimentación no aprobada puede representar un riesgo de seguridad o puede dejar el dispositivo parcial o totalmente inservible y anular la garantía.**
5. No utilice la fuente de alimentación ni los cables si han sido dañados de alguna manera.
6. No recargue las baterías durante más de 24 horas. Después de 24 horas, desconecte la fuente de alimentación del cargador del tomacorriente de pared.

PARA LOS CLIENTES DE LOS ESTADOS UNIDOS

Este equipo fue evaluado y se comprobó que cumple con los límites para un dispositivo digital de Clase B, de acuerdo con la Parte 15 de las Reglas de la FCC.

	PRECAUCIÓN RIESGO DE DESCARGA ELÉCTRICA — NO ABRIR	
ADVERTENCIA: PARA REDUCIR EL RIESGO DE DESCARGA ELÉCTRICA, NO RETIRE LA TAPA (NI LOS LADOS). ADENTRO NO HAY PIEZAS QUE EL USUARIO PUEDA REPARAR. PARA REPARACIONES, RECURRA SOLO A PERSONAL CALIFICADO.		

PARA LOS CLIENTES DE CANADÁ

Este dispositivo digital de Clase B cumple con todos los requisitos de las Normas Canadienses para Equipos Causantes de Interferencias.

Cet appareil numérique de la classe B respecte toutes les exigences du Règlement sur le matériel brouilleur du Canada.



Instrucciones de carga

El PockeTalker puede recargar las baterías de NiMH cuando se utiliza con un juego opcional de cargador BAT KT8 (internacional).

1. Verifique que el conmutador de batería (ubicado dentro del compartimento de la batería) esté en la posición NiMH o cámbielo a esa posición.
2. Verifique que las baterías de NiMH estén en el compartimento de la batería o insértelas. Observe la polaridad cuando inserte las baterías.
3. Utilizando el cable USB A a USB Micro-B incluido, conecte el extremo USB Micro-B en el puerto de carga USB Micro-B del PockeTalker. Conecte el extremo USB A en el puerto USB A de la fuente de alimentación incluida con el juego de cargador. Conecte la fuente de alimentación a un tomacorriente de pared.
4. El indicador de carga parpadeará lentamente durante la carga y se mantendrá encendido de forma continua cuando la unidad esté cargada.

¡ADVERTENCIA!

Para evitar lesiones, **¡no intente recargar las baterías alcalinas! Recargue únicamente las baterías de NiMH recomendadas por Williams Sound (BAT 022-2).**

Conexiones de carga

Juego de cargador BAT KT8 (Internacional)

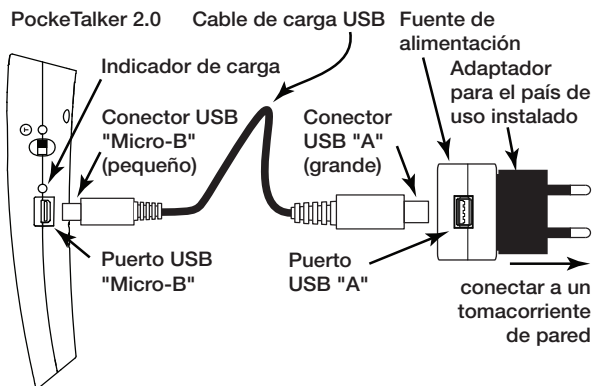

Cómo escuchar durante las conversaciones con otras personas

El PockeTalker capta los sonidos y los amplifica de acuerdo con el volumen que se haya establecido. Para obtener los mejores resultados, coloque o mantenga el micrófono del PockeTalker tan cerca como sea posible de la persona que habla.

Sentado

Muchos usuarios colocan el PockeTalker sobre una mesa si están en un restaurante o en un grupo pequeño. Apunte el micrófono en la dirección de la persona que habla.

De pie o caminando

Muchos usuarios utilizan la "pinza" de PockeTalker y lo fijan a su bolsillo, pantalones o falda. También se puede utilizar el cordón (véase la sección "Cómo usar el cordón").

En el automóvil

Para conversaciones en el auto, puede utilizar el micrófono externo (MIC 014-R) con el cable opcional de extensión de micrófono de 3,5 mm - 3,5 mm (WCA 007 WC) y la pinza opcional para solapa (CLP 014) para fijar el micrófono a la camisa o blusa de su compañero(a) de viaje (véase "Cómo extender el micrófono" en la pág. 15).

⚠ ¡ADVERTENCIA!

Para evitar lesiones, enrute el cable WCA 007 WC de tal modo que no cause enredos ni interfiera con la conducción segura de un automóvil (u otro vehículo) ni cause enredos en otros lugares.

Cómo extender el micrófono externo

Cuando el micrófono interno del Pocketalker está demasiado lejos del sonido deseado como para ser efectivo, el cable opcional de extensión de 3,5 mm y 12 pies (WCA 007 WC) se puede utilizar para extender un micrófono externo hasta un televisor u otra persona.

⚠ ¡ADVERTENCIA!

Para evitar lesiones, enrute el cable WCA 007 de una manera que evite que se convierta en un riesgo de tropezones o enredos.

Para extender el micrófono:

1. Conecte el micrófono externo al extremo hembra del cable de extensión. Disponga el cable de manera que llegue al altavoz del televisor o a la otra persona. Inserte el extremo macho del cable de extensión en el conector de micrófono del Pocketalker.

Cómo usar el cable opcional de extensión de 3,5 mm y 12 pies

PockeTalker: Vista frontal

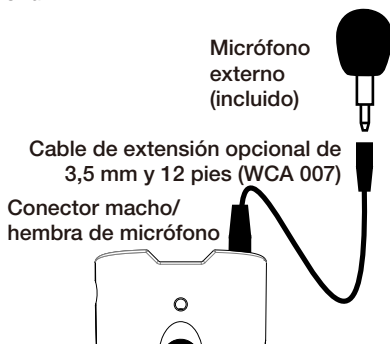

2. Para un televisor: Conecte una de las pinzas de plástico (el juego WCA 007 WC incluye dos pinzas PLC 004) al televisor, cerca del altavoz, como se muestra en la ilustración.
3. Para un televisor: Inserte a presión el micrófono en la pinza de plástico.
4. Para un televisor: Encienda el televisor y el PockeTalker. Ajuste el volumen de ambos equipos según sea necesario.
5. Para utilizar como micrófono de solapa, coloque el MIC 014-R en la pinza opcional CLP 014 y fíjelo al collar. Comience a hablar y ajuste el volumen según sea necesario.

Colocación de la pinza de micrófono en el televisor

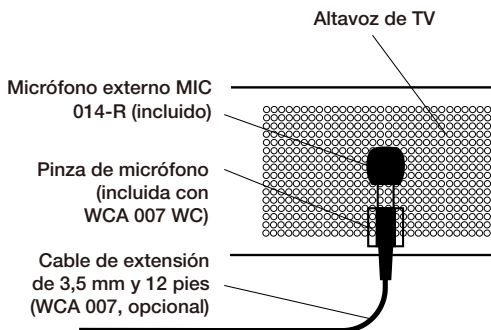

Cómo usar un collar inductivo opcional

El collar inductivo opcional de Williams Sound (NKL 001) se puede utilizar con el Pocketalker en situaciones en las que el usuario tenga una ayuda auditiva con bobina T-coil.

⚠ ¡ADVERTENCIA!

Para evitar estrangulación, el collar inductivo no debe utilizarse si existe el riesgo de que se enganche o quede atascado en una máquina u otros objetos.

Cómo funciona: El PockeTalker capta el sonido con el micrófono interno o externo y lo envía al collar inductivo. El collar inductivo se acopla magnéticamente con la bobina T-coil de la ayuda auditiva del oyente. Cuando la bobina T-coil de la ayuda auditiva está encendida, el oyente puede escuchar el sonido directamente en su ayuda auditiva.

Para usar el collar inductivo: Coloque el collar inductivo alrededor de su cuello, como se muestra a continuación. Mientras sostiene la carcasa con una mano, hale hacia arriba la cuenta de bloqueo del cable con la otra mano para ajustar para mayor comodidad. Enchufe el collar inductivo en el conector de audífonos del PockeTalker. Encienda la bobina T-coil de la ayuda auditiva. Encienda el PockeTalker y ajuste el volumen hasta un nivel cómodo.

Cómo usar un collar inductivo

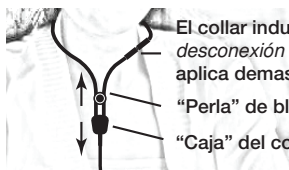

El collar inductivo NKL 001 cuenta con un *mecanismo de desconexión de seguridad* que se desconecta cuando se aplica demasiada tensión al collar inductivo.

“Perla” de bloqueo del cordón Subir para ajustar

“Caja” del collar inductivo Sujetar durante el ajuste

Cómo usar el cordón

El cordón de PockeTalker suministrado (RCS 003) permite transportar cómodamente el PockeTalker de un lugar a otro; protege su inversión de caídas accidentales y ofrece un acceso rápido y fácil para la operación cada vez que sea necesario.

⚠ ¡ADVERTENCIA! Para evitar estrangulación, el cordón no debe utilizarse si existe el riesgo de que se enganche o quede atascado en una máquina u otros objetos.

Pocketalker
utilizado colgando
del cuello con
el cordón
suministrado



Nota:

El cordón RCS 003 cuenta con un mecanismo de desconexión de seguridad que se desconecta cuando se aplica demasiada presión al cordón.

Usuario operando el
Pocketalker sentado
a una mesa y usando
el cordón como
muñequera



Cómo instalar el cordón (RCS 003)

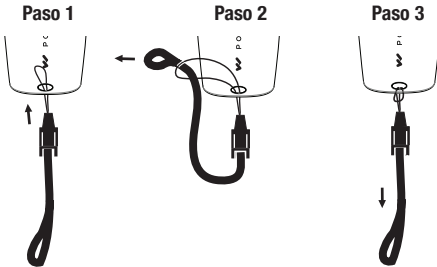

Indicadores LED

LED de encendido	LED de carga	LED T-Coil	Condición indicada
Encendido	Apagado		Funcionamiento normal; nivel de carga suficiente
Parpadeo rápido	Apagado		El nivel de carga de la batería está bajo
	Parpadeo lento		La batería se está cargando
	Encendido (cargador conectado)		Carga de la batería completa
	Apagado (cargador conectado)		No se detectan baterías o cargador no detectado
		Encendido	Uso de T-coil ; conector de micrófono interno y externo desactivado
		Apagado	No se usa T-coil ; micrófono interno activado (o micrófono externo si está conectado)
Apagado	Apagado		Batería demasiado baja para funcionar
	Parpadeo rápido		Las baterías están demasiado bajas para cargar. El PockeTalker está tratando de reacondicionar las baterías. Si el parpadeo rápido persiste por más de 2 horas, las baterías están defectuosas; reemplácelas por baterías nuevas. Si el intento de reacondicionamiento tiene éxito, el LED de carga cambiará a parpadeo lento, lo que indica que la carga se está realizando de manera normal.

LED Blink Rates

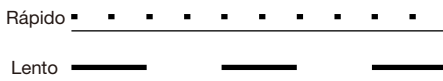



Rápido: 4 parpadeos cada 2 segundos

Lento: 1 parpadeo cada 2 segundos

Consejos y sugerencias / Solución de problemas

El PockeTalker se diseñó para ofrecer la mayor facilidad de uso posible. Sin embargo, si tiene problemas, verifique lo siguiente:

1. Si va a usar un micrófono externo, asegúrese de enchufar el micrófono en el conector "External Mic"  y que el interruptor de T-Coil esté en la posición "Off" (Apagado). Asegúrese de que el auricular o el audífono esté insertado en el conector "Headphone" (Audífono) .

Si va a usar la bobina T-Coil del PockeTalker, asegúrese de que el interruptor de T-Coil esté en la posición "On" (Encendido) y verifique que el indicador LED de T-Coil esté iluminado.

2. Asegúrese de que las baterías no estén agotadas y se hayan insertado (observando la polaridad correcta \pm) en el compartimiento de la batería.
3. Si va a usar baterías recargables, asegúrese de que tengan suficiente carga y que el conmutador de batería esté colocado correctamente en la posición NiMH.
4. Si escucha un sonido similar a un aullido o chillido, esto se llama retroalimentación. Dependiendo del auricular o audífono utilizado, a veces se puede producir retroalimentación cuando el control de volumen se establece por encima de 3 ó 3¹/₂.

Para reducir la retroalimentación, baje el volumen o aleje aún más el micrófono (interno o externo) del auricular o audífono.

Además, pruebe girando el control de tono hacia abajo (en sentido contrario a las agujas del reloj) para reducir la alta frecuencia.

5. El conector de audífono del PockeTalker es un conector estéreo, diseñado para su uso con auriculares o audífonos estereofónicos. Sin embargo, si utiliza auriculares o audífonos *monofónicos* con el PockeTalker, gire el control de balance (ubicado en el compartimiento de la batería) completamente hacia la izquierda (o la posición "mono"). Aunque esto maximiza el volumen, también ayudará a maximizar la duración de la batería.

6. Observe lo que hacen los indicadores LED de la unidad:

LED de encendido (en la parte frontal)

LED de carga (en el lado derecho)

LED T-Coil (en el lado derecho)

Consulte la tabla de la sección "Indicadores LED" para determinar el estado de la unidad y resolver problemas.

7. Si los pasos indicados anteriormente no resuelven el problema, póngase en contacto con su distribuidor Williams Sound para obtener más instrucciones.

Instrucciones de limpieza

¡PRECAUCIÓN!





Evite que entre líquido a la unidad Pocketalker, ya que eso podría dañar la tarjeta de circuito impreso y anulará la garantía.

1. Utilice una **toallita humedecida con alcohol** o una **solución de peróxido de hidrógeno al 3%** para limpiar el exterior de la carcasa del Pocketalker y el cable del auricular/audífono. El trapo debe estar **humedecido** y no empapado (véase la Precaución 5). Frote suavemente la unidad, ya que si presiona fuerte, podría entrar líquido al equipo (véase la Precaución 5).
2. El Pocketalker puede limpiarse cuidadosamente con “toallas limpiadoras desinfectantes de hospital con cloro o alcohol”; sin embargo, no podemos garantizar que el color o las marcas impresas en la unidad no se verán afectados después de varias aplicaciones de cloro.
3. Reemplace las **almohadillas de gomaespuma de los auriculares** para cada usuario nuevo o utilice **cubiertas sanitarias desechables para audífonos** con cada usuario nuevo. (Williams Sound ofrece almohadillas/cubiertas para auriculares/audífonos).
4. Si va a usar un micrófono de clavija (MIC 014-R), reemplace la **cubierta sanitaria desechable opcional para micrófono** (WND 012) para cada usuario nuevo. (Williams Sound ofrece tanto el micrófono de clavija MIC 014-R como la cubierta sanitaria para micrófono WND 012. La cubierta WND 012 se vende en paquetes de 100 unidades).
5. No rocíe ni ponga líquido directamente sobre la unidad. Aplique la solución de limpieza a un trapo o esponja para limpiar el Pocketalker. Evite presionar fuerte. Es crucial que “ningún líquido” de ninguna clase entre en contacto con los componentes electrónicos de la unidad, (es decir, conector de audífonos, conector de micrófono, conector de carga USB, altavoz interno, micrófono interno, control giratorio de volumen, control de tono o interruptor de T-coil).

Especificaciones

Amplificador personal modelo PKT 2.0

Dimensiones:	4,9" largo x 2" ancho x 1" alto (124 mm x 51 mm x 25 mm) (Sin incluir la pinza ni el ensamble de micrófono)
Peso:	3,1 oz (88 gramos) (con baterías)
Color/material:	Carcasa blanca de plástico moldeado de ABS/polycarbonato.
Tipo de batería:	Dos (tamaño AAA), ya sean alcalinas de 1,5 VCC o recargables de NiMH de 1,2 VCC* (BAT 010-2 [alcalinas] o BAT 022-2 [NiMH] de Williams Sound)
Duración de la batería:	Hasta 105 horas (uso típico) con las baterías BAT 010-2 (alcalinas). Indicador de batería baja: La luz verde de "encendido" del panel frontal parpadea.
**Carga de las baterías de NiMH:	Cargando: 16 horas con BAT 022-2. El indicador LED rojo parpadea durante la carga. Fin de la carga: El indicador LED rojo queda encendido de forma continua. Al final de la carga, se proporciona carga de mantenimiento. NOTA: Para la carga se necesita el juego opcional de cargador BAT KT8.
Micrófono:	Micrófono MEMS interno omnidireccional (sistema micro-electromecánico). Micrófono electret omnidireccional externo con pantalla de gomaespuma y conector monofónico de 3,5 mm (MIC 014-R).
T-Coil:	Interna con control de encendido/apagado e indicador LED.
Control de tono:	El control giratorio externo permite al usuario ajustar la alta/baja frecuencia para optimizar la audición.
***Control de balance:	Ajusta el balance de volumen izquierdo/derecho
Control de encendido/volumen:	Control de volumen giratorio externo con interruptor integrado de encendido/apagado.
Conector de micrófono:	Mini conector estéreo de 3,5 mm. Punta=Señal de mic., Anillo=NC, Manga=Tierra.
Conector de audífono:	Mini conector estéreo de 3,5 mm. Punta=Izquierdo/Mono, Anillo=Derecho, Manga=Tierra.

Accesorios opcionales:	<p>Pinza:CLP 014. Permite al usuario fijar el MIC 014 a la ropa, como a una solapa o al bolsillo de una camisa.</p> <p>Cordón: RCS 003; Permite al usuario llevar la unidad alrededor del cuello o como una muñequera.</p> <p>Cable de extensión de 3,5 mm-3,5 mm: WCA 007 WC; extiende un micrófono externo a 12 pies.</p> <p>Auriculares /audífonos/collar inductivo estereofónicos: EAR 042 / HED 024, HED 036 / Collar inductivo NKL 001-S (estéreo)</p> <p>Auriculares /audífonos/collar inductivo monofónicos***: EAR 013, EAR 008, EAR 022, EAR 041 / HED 021, HED 027 / Collar inductivo NKL 001 (mono)</p> <p>Juegos de cargador: BAT KT8 (internacional)</p>
Aprobaciones:	<p>CE (Nota 1), RoHS2 (Nota 2), FCC, IC, WEEE (Nota 3)</p> <p>   </p>
Garantía:	5 años, piezas y mano de obra (90 días sobre los accesorios)
Especificaciones eléctricas (referencia de onda sinusoidal de 1 kHz) Típico	
Salida de potencia:	52 mW (máx.) hacia 32 ohmios (estéreo)
ALC:	Control automático de nivel; Limita el nivel máximo de salida
Distorsión:	THD de 1% (máx.)
Ganancia máxima:	63 dB @ 2,5 kHz (Tono=Alto)
Temperatura de funcionamiento:	41°F a 104°F (5°C a 40°C)
Respuesta en frecuencia	
Control de tono en la posición alta:	Amplificación de 2,7 dB a 5 kHz; atenuación de 6,7 dB a 400 Hz.
Control de tono en la posición media:	Atenuación de 0,6 dB a 5 kHz; atenuación de 2,9 dB a 400 Hz.
Control de tono en la posición baja:	Atenuación de 2 dB a 5 kHz; amplificación de 3 dB a 400 Hz.

ESPECIFICACIONES SUJETAS A CAMBIO SIN PREVIO AVISO.

*El conmutador de batería debe estar en la posición correcta para el tipo de batería que se utilizará.

**Para la carga se necesita el juego opcional de cargador BAT KT8 (Internacional).

***Al utilizar auriculares, audífonos o collar inductivo **monofónicos**, el control de balance del Pocketalker debe girarse completamente en sentido contrario a las agujas del reloj (hasta la posición "mono") para obtener el mejor volumen y maximizar la duración de la batería.

El Pocketalker no se vende, no se anuncia ni se diseñó para ser utilizado como ayuda auditiva personal. Williams Sound recomienda que toda persona que experimente pérdida de audición sea examinada por un médico/audiólogo para determinar la causa antes de usar un dispositivo de amplificación como el Pocketalker.

Las especificaciones acústicas de los audífonos recomendados para su uso con el Pocketalker están publicadas en nuestro sitio web.

Nota 1: La aprobación de la CE no se aplica si el producto no exhibe la marca CE.

Nota 2: RoHS2: Directiva 2011/65/EU

Nota 3: WEEE: Directiva 2012/19/EU

Este producto está cubierto por las directivas europeas mencionadas anteriormente, incluyendo sus enmiendas, relativas a los Residuos de Aparatos Eléctricos y Electrónicos (WEEE, por sus siglas en inglés). Recicle el producto y sus accesorios según las normas nacionales.

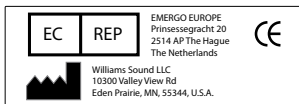

Declaración de cumplimiento de las Normas de la FCC:

Este dispositivo cumple con la Parte 15 de las Normas de la FCC. Su operación está sujeta a las dos condiciones siguientes: (1) Este dispositivo no puede causar interferencias, y (2) este dispositivo debe aceptar cualquier interferencia recibida, incluyendo cualquier interferencia que pueda causar un funcionamiento no deseado.

Nota: Este equipo fue evaluado y se comprobó que cumple con los límites para un dispositivo digital de Clase B, de acuerdo con la Parte 15 de las Reglas de la FCC. Estos límites están diseñados para ofrecer una protección razonable contra interferencias perjudiciales en una instalación residencial. Este equipo genera, utiliza y puede irradiar energía de radiofrecuencia y, si no se instala y utiliza de acuerdo con las instrucciones, puede causar interferencias perjudiciales en las comunicaciones de radio. Sin embargo, no hay garantía de que no se produzcan interferencias en una instalación en particular. Si este equipo causa interferencias perjudiciales en la recepción de radio o televisión, lo cual puede comprobarse encendiéndolo y apagándolo, se recomienda que el usuario intente corregir la interferencia aplicando una o más de las siguientes medidas:

- Reoriente o reubique la antena de recepción.
- Aumente la separación entre el equipo y el receptor.
- Conecte el equipo a un tomacorriente de un circuito distinto al que está conectado el receptor.
- Pida ayuda al distribuidor o un técnico de radio/televisión con experiencia.

⚠ ¡ADVERTENCIA! Cualquier cambio o modificación que realice el usuario sin la aprobación expresa de la parte responsable del cumplimiento puede anular la autorización para utilizar el equipo.

Declaración de Industry Canada:

Le fonctionnement de cet équipement est soumis aux conditions suivantes:

- (1) l'équipement concerné ne doit pas causer d'interférences, et*
- (2) il doit accepter toute interférence reçue, y compris les interférences risquant d'engendrer un fonctionnement indésirable.*

Cet appareil numérique de la classe B est conforme à la norme NMB-003 du Canada.

Este aparato digital de Clase B cumple con la norma canadiense ICES-003

Garantía limitada

Los productos Williams Sound están concebidos, diseñados y fabricados bajo condiciones cuidadosamente controladas para ofrecerle muchos años de servicio confiable. Williams Sound garantiza los amplificadores personales Pocketalker PKT 2.0 contra defectos en cuanto a materiales y mano de obra durante CINCO (5) años. Durante los primeros cinco años desde la fecha de compra, repararemos o reemplazaremos con prontitud el amplificador personal Pocketalker PKT 2.0.

Los micrófonos, auriculares, audífonos, baterías, cables, maletines y todos lo demás productos accesorios tienen una garantía de 90 días. Los collares inductivos tienen una garantía de 1 año.

WILLIAMS SOUND NO CONTROLA LAS CONDICIONES EN LAS QUE SE UTILIZA ESTE PRODUCTO. POR LO TANTO, WILLIAMS SOUND DESCONOCE TODA GARANTÍA NO ESPECIFICADA ANTERIORMENTE, TANTO EXPRESA COMO IMPLÍCITA, CON RESPECTO AL AMPLIFICADOR POCKETALKER® 2.0, INCLUYENDO PERO NO LIMITADO A, CUALQUIER GARANTÍA IMPLÍCITA DE COMERCIABILIDAD O IDONEIDAD PARA UN PROPÓSITO EN PARTICULAR. WILLIAMS SOUND NO SERÁ RESPONSABLE ANTE PERSONA O ENTIDAD ALGUNA POR GASTOS MÉDICOS O POR CUALQUIER DAÑO DIRECTO, INCIDENTAL O CONSECUENTE CAUSADO POR CUALQUIER USO, DEFECTO, FALLA O DESPERFECTO DEL PRODUCTO, INDEPENDIENTEMENTE DE QUE LA RECLAMACIÓN DE TALES DAÑOS ESTÉ BASADA EN GARANTÍA, CONTRATO, AGRAVIO U OTRA BASE LEGAL. EL ÚNICO REMEDIO EN CASO DE CUALQUIER DEFECTO, FALLA O DESPERFECTO DEL PRODUCTO ES EL REEMPLAZO DEL PRODUCTO. NINGUNA PERSONA TIENE AUTORIDAD PARA VINCULAR A WILLIAMS SOUND A CUALQUIER DECLARACIÓN O GARANTÍA CON RESPECTO AL PockeTalker® 2.0. LAS REPARACIONES O MODIFICACIONES NO AUTORIZADAS ANULARÁN LA GARANTÍA.

Las exclusiones y limitaciones especificadas anteriormente no se incluyen ni deben ser interpretadas con la intención de contravenir disposiciones imperativas de la ley pertinente. Si alguna parte o término de esta Exención de Garantía es considerado ilegal, inaplicable o en conflicto con la ley correspondiente por un tribunal de jurisdicción competente, la validez de las partes restantes de esta Exención de Garantía no se verá afectada, y todos los derechos y obligaciones se interpretarán y aplicarán como si la presente Garantía Limitada no contuviera la parte o el término considerado nulo.

Si tiene problemas con su sistema, llame a la línea gratuita de atención al cliente:

1-800-328-6190 (en EE.UU.) 1-952-943-2252 (fuera de EE.UU.)

Esta página se ha dejado en blanco intencionalmente.

Esta página se ha dejado en blanco intencionalmente.

Esta página se ha dejado en blanco intencionalmente.

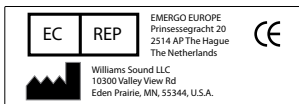
**Representante autorizado en la UE:**

Emergo Europe
Prinsessegracht 20
2514 AP La Haya
Países Bajos



10300 Valley View Rd • Eden Prairie, MN 55344
800-843-3544 / 952-943-2252 • FAX: 952-943-2174
Sitio web: www.williamssound.com
Correo electrónico: info@williamssound.com

Pocketalker® 2.0

Modèle d'amplificateur personnel PKT 2.0

MANUEL DE L'UTILISATEUR



Français

Veillez à avoir lu et compris toutes les instructions et tous les avertissements avant d'utiliser ce produit. Conservez ces instructions pour référence future.

Sommaire

Avertissements de sécurité.....	59
Présentation.....	61
Schéma général.....	62
Prise en main.....	63
Rechargement des piles NiMH.....	67
Rallonge pour le microphone externe.....	71
Utilisation d'un collier en option.....	73
Utilisation du cordon.....	74
DEL d'indication.....	75
Conseils et astuces/Dépannage.....	76
Instructions de nettoyage.....	77
Caractéristiques.....	78
Éléments fournis.....	81
Garantie limitée.....	82

Avertissements de sécurité

ATTENTION !

Le Pocketalker 2.0 est en mesure de générer des niveaux sonores très élevés. Pour éviter des niveaux sonores supérieurs à 132 dB, susceptibles d'entraîner des problèmes d'audition en cas d'exposition prolongée, utilisez exclusivement les écouteurs et casques fournis par Williams Sound. Le modèle de casque Williams Sound HED 026 ne doit pas être utilisé avec le Pocketalker car il peut générer des niveaux sonores supérieurs à 132 dB.

ATTENTION !

Ce produit est un dispositif d'écoute assistée conçu pour amplifier les sons à un volume élevé qui est susceptible d'entraîner des problèmes d'audition s'il n'est pas utilisé correctement. **Pour protéger votre audition et celle des autres, ce produit doit être utilisé comme indiqué. Toute utilisation incorrecte ou tout réglage inadéquat peut avoir des effets néfastes.**

1. Avant de mettre vos écouteurs ou votre casque, veillez à ce que le volume soit éteint. Une fois que vous avez mis vos écouteurs ou votre casque, réglez le volume à un niveau confortable.
2. Réglez le volume sur le niveau minimal vous permettant d'entendre.
3. Si vous entendez un effet Larsen (son s'apparentant à un grincement ou à un hurlement), réduisez le volume et éloignez le microphone des écouteurs ou du casque.

ATTENTION !

1. Avant d'utiliser ce produit avec un pacemaker ou d'autres dispositifs médicaux, consultez votre médecin ou le fabricant de votre pacemaker ou de tout autre dispositif médical.
2. Si vous portez un pacemaker ou un autre dispositif médical, veillez à utiliser ce produit conformément aux consignes de sécurité que votre médecin ou que le fabricant de votre pacemaker vous aura communiquées.

ATTENTION !

Ne laissez pas les enfants **ou d'autres personnes non autorisées** s'approcher de ce produit.

AVERTISSEMENT !

1. Pour éviter toute blessure, n'utilisez pas ce produit à proximité d'un point d'eau ou ne l'exposez pas à l'humidité, à la vapeur, à des chutes de pluie ou de grêle ou encore à des liquides.
2. Nettoyez votre Pocketalker 2.0 et ses différentes pièces comme recommandé dans la section « Instructions de nettoyage » du présent manuel (ou Bulletin technique de référence TCH 020 « Instructions de nettoyage de Pocketalker » disponible sur notre site Web).
3. Pour éviter tout risque de blessure, n'utilisez ou ne rangez pas ce produit à proximité d'une source de chaleur, du type radiateur, appareil de chauffage, cuisinière ou autre appareil émettant de la chaleur.
4. Pour éviter tout risque de blessure, utilisez uniquement les accessoires recommandés par Williams Sound.
5. Pour éviter tout risque de strangulation ou d'étouffement, n'utilisez pas le produit avec son collier ou son cordon dans des endroits où ces derniers risqueraient d'être happés ou entraînés dans une machine ou d'autres objets.
6. Pour éviter tout risque de blessure, n'utilisez pas le produit si des pièces sont cassées ou manquantes ou si des cordes sont usées ou rompues.
7. Pour éviter tout risque de blessure, n'essayez jamais de sécher le produit avec un sèche-cheveux, dans un four ou un four à micro-ondes.
8. Pour éviter tout risque de blessure, n'utilisez pas le produit dans le cadre d'activités de contact ou pendant votre sommeil.
9. Pour éviter tout risque de blessure, ne démontez pas le produit.
10. Pour éviter tout risque de blessure, le Pocketalker 2.0, ses pièces et ses piles doivent être rangés hors de la portée des enfants, des animaux et de toute personne susceptible d'avalier ces éléments ou d'être blessée par ces éléments.
11. Pour éviter tout risque de fuite des piles, retirez-les si le produit ne sera pas utilisé pendant une période de 2 mois ou plus.
12. Pour éviter tout risque de blessure, n'essayez jamais de recharger des piles non rechargeables.
13. Sachez que votre Pocketalker 2.0 peut soudainement s'arrêter de fonctionner, Gardez cela à l'esprit lorsque vous circulez dans des embouteillages ou que vous comptez sur des alertes sonores.
14. L'utilisation de casques ou d'écouteurs pendant que vous conduisez votre voiture (ou tout autre véhicule) peut limiter ou empêcher votre perception des bruits environnants et ainsi provoquer un accident.
15. Pour éviter tout risque de blessure, n'utilisez pas l'appareil en présence d'oxygène pur ou pendant l'utilisation d'oxygène pur.

AVERTISSEMENT !

TOUT ENTRETIEN OU TENTATIVE D'ENTRETIEN ENTRAÎNE L'ANNULATION DE LA GARANTIE.

Tout entretien doit être confié à un personnel qualifié. Une intervention d'entretien devient nécessaire lorsque l'appareil a été endommagé, notamment si un liquide s'est déversé à l'intérieur, s'il a été exposé à la pluie ou à l'humidité, s'il ne fonctionne plus correctement ou s'il est tombé ou cassé.

Présentation

Le Pocketalker® 2.0 est un appareil polyvalent et haut de gamme d'aide à l'écoute, destiné à améliorer les communications dans des situations d'écoute difficiles. Le Pocketalker assure un son clair et net. Grâce à ses grands dispositifs de contrôle gérables, il est facile à utiliser.

Utilisez le Pocketalker pour améliorer l'écoute individuelle, au sein de petits groupes, pour l'écoute de vos programmes préférés à la télévision ou à la radio ou encore au volant de votre véhicule.

Le Pocketalker n'est pas vendu, présenté ou prévu pour être utilisé comme un appareil d'aide auditive. Avant d'utiliser un appareil d'amplification du type Pocketalker, Williams Sound recommande, en cas de perte auditive, de consulter un médecin/audiologiste qui en déterminera la cause.

Le Pocketalker s'accompagne d'options de rechargement.

Pour plus d'informations, contactez Williams Sound au 1-800-328-6190.

Éléments fournis

PKT 2.0

- (1) Amplificateur personnel PKT 2.0
- (1) Deux piles alcalines AAA BAT 010-2
- (1) Microphone omnidirectionnel à fiche MIC 014-R
- (1) Écouteurs isolants double stéréo EAR 042
- (1) Casque stéréo HED 024
- (1) Cordon RCS 003

Tous les accessoires sont vendus séparément

Schéma général

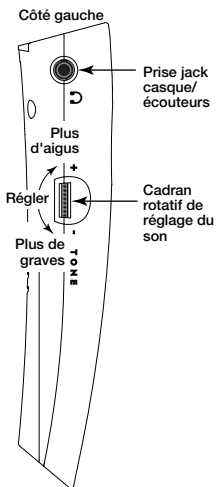
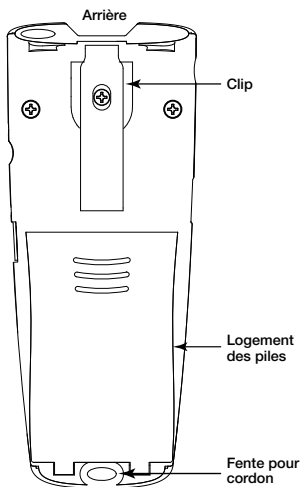
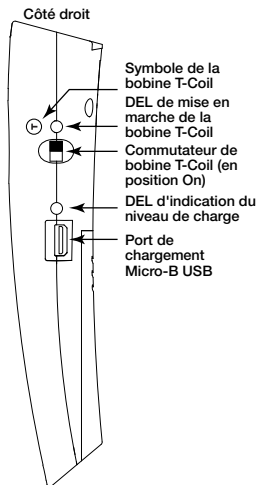
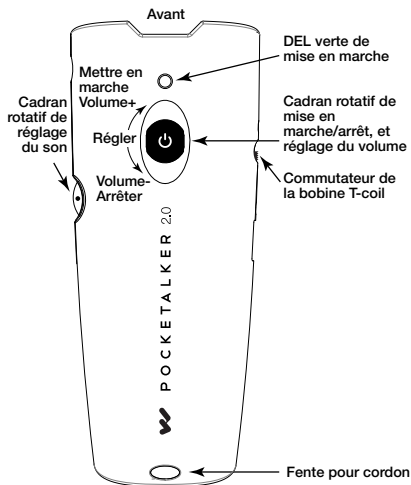

Prise en main

1. Ouvrez le couvercle des piles : avec le pouce, exercez une pression ferme sur les arêtes du couvercle et faites-le glisser vers le bas afin de le désolidariser du Pocketalker 2.0.
2. Placez le **commutateur de type de pile** sur la position correspondant au type de pile qui sera utilisé (**rechargeable/NiMH** ou **alcaline**).

Installation des piles

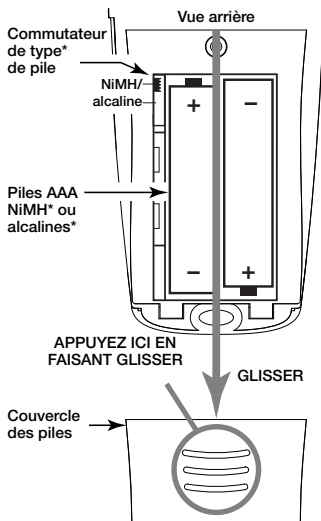

***REMARQUE :** si vous utilisez des piles AAA NiMH rechargeables, le commutateur des piles **DOIT** être positionné sur NiMH pour permettre le chargement !

3. Appuyez sur les 2 piles AAA afin de les mettre en place dans le logement en veillant à respecter les bornes (+) et (-).
4. Pour vous garantir des performances optimales, votre système Pocketalker vous est fourni avec le casque et les écouteurs. Williams Sound propose des options supplémentaires. Visitez le site www.williamssound.com.

AVERTISSEMENT !

Rechargez uniquement des piles ayant été recommandées par Williams Sound. Pour éviter tout risque de blessure, **n'essayez pas de charger des piles alcalines ou d'autres piles non rechargeables !**

Prise jack casque/écouteurs

Vue côté gauche :

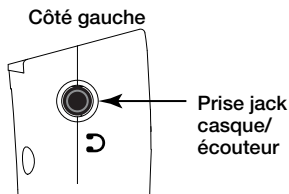

5. Portez vos écouteurs ou votre casque de manière à vous sentir à l'aise.

Remarque : si vous utilisez un casque/des écouteurs unique(s)/mono ou un collier, faites tourner le contrôle de balance tout à gauche (dans le sens inverse des aiguilles d'une montre) : vous optimiserez ainsi le volume et contribuerez à optimiser l'autonomie des piles.

Réglage de la balance - Écouteurs uniques/doubles

Logement des piles :

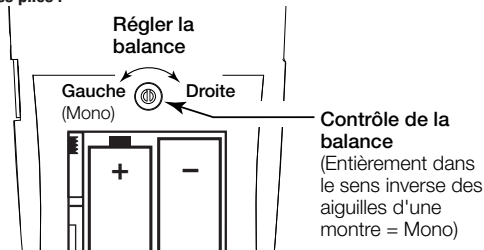

- Réglez la balance du type de casque ou d'écouteurs utilisé. Utilisez un petit tournevis et tournez vers la gauche (ou vers la droite) pour augmenter (ou diminuer) le volume du côté gauche ou droit du casque.
- Fermez le couvercle du logement des piles : alignez le couvercle à l'arrière de l'appareil et faites-le glisser vers le haut jusqu'à ce qu'il s'enclenche.
- Facultatif : si vous utilisez le microphone externe (MIC 014-R), branchez-le sur la prise jack microphone externe qui se trouve sur le haut de l'appareil.
-

Utilisation/installation du microphone

Vue de dessus :

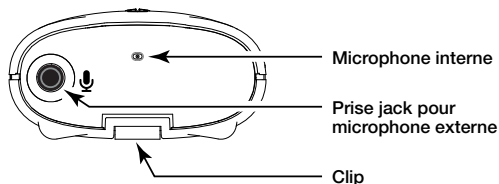

10. Mettez le Pocketalker en marche (ON) en faisant tourner vers le haut le cadran rotatif de mise en marche/arrêt (ON/OFF) et de réglage du volume (situé à l'avant). La DEL verte d'indication de l'alimentation, qui se trouve à l'avant de l'appareil, doit s'allumer. Pour augmenter le volume, continuez de faire tourner la molette vers le haut.

Cadran de mise en marche/réglage du volume

Vue avant :

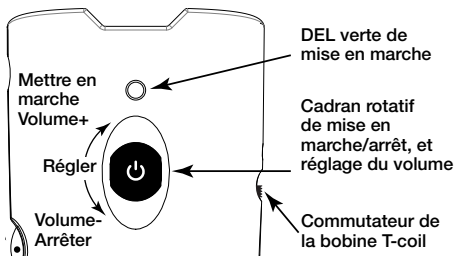

11. Augmentez ou diminuez le volume selon vos préférences en faisant tourner le cadran de volume vers le haut (pour l'augmenter) ou vers le bas (pour le diminuer).

Remarque : lorsque les piles sont usées, la DEL verte « On » clignote rapidement.

12. Réglez le son selon vos préférences. Faites tourner le contrôle de son vers le haut (+) pour accentuer les aigus (haute fréquence). Faites tourner le contrôle de son vers le bas (-) pour accentuer les graves (basse fréquence). Le point blanc du cadran indique la position normale (aucune accentuation ni des aigus, ni des graves).

Cadran de réglage du son

Vue côté gauche :

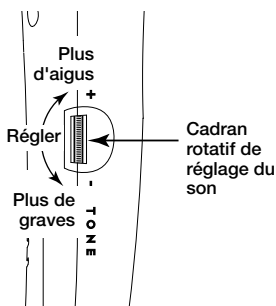

Vue avant :

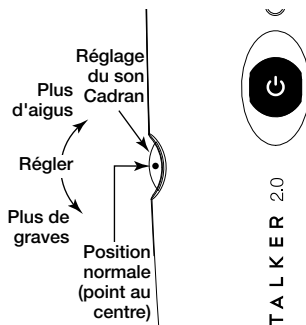

Utilisation de la bobine T-coil intégrée avec un système de boucle

Le Pocketaalker peut être utilisé avec des systèmes de boucle. Lorsque le commutateur de la bobine T-coil du Pocketaalker est activé, le Pocketaalker désactive l'entrée du microphone, reçoit le signal de la boucle et transmet le son par le biais de la prise jack du casque.

Pour utiliser cette fonction :

Suivez les instructions de la section « Prise en main » et, *au lieu* d'effectuer l'étape 8, remplacez le commutateur de la bobine T-coil en position T-coil (remontez-le en direction du symbole correspondant). La DEL d'indication « On » de la bobine située au-dessus du commutateur s'allume.

Commutateur de bobine T-Coil interne et DEL d'indication

Vue côté droit :

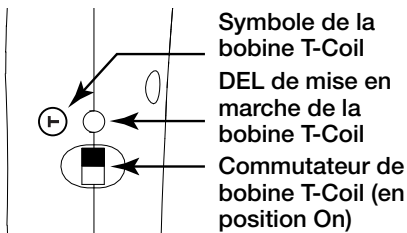

Remarque : pour garantir des performances optimales lorsque vous utilisez la fonction de bobine T-coil, le Pocketalker doit être placé à la **verticale** pour un accouplement magnétique optimal avec le système de boucle. Lorsque le commutateur T-coil est activé sur le Pocketalker, ce dernier désactive l'entrée du microphone.

Rechargement des piles NiMH

KITS DE RECHARGEMENT DES PILES POUR LES MODÈLE BAT KT8 :

AVERTISSEMENTS DE SÉCURITÉ

1. Pour éviter tout risque de blessure, ne chargez jamais les piles lorsque le Pocketalker 2.0 se trouve dans des espaces confinés, tels que des sacs à main, des étuis ou d'autres sacs de stockage fermés.
2. Pour éviter tout risque de blessure, débranchez le chargeur pendant un orage ou lorsque le chargement est terminé et que l'appareil n'est pas utilisé pendant une période de 2 mois ou plus.
3. Pour éviter tout risque de blessure, sachez que les différentes tensions de service CA nécessitent l'utilisation de différents types d'adaptateurs pour prise murale. Vérifiez la tension secteur de la région où vous vous trouvez et utilisez le type de prise qui convient.
4. **Pour éviter tout risque de blessure, utilisez uniquement l'alimentation électrique préconisée par Williams Sound. Bien que présentant des caractéristiques similaires, d'autres alimentations électriques risquent de ne pas être équivalentes. Toute utilisation d'une alimentation électrique non approuvée peut présenter un danger ou rendre l'appareil en partie, voire complètement inutilisable, ce qui pourrait conduire à l'annulation de la garantie.**
5. N'utilisez pas une alimentation électrique ou les cordons s'ils ont été endommagés de quelque manière que ce soit.
6. Ne rechargez pas les piles pendant une durée supérieure à 24 heures. Une fois ce délai écoulé, débranchez le chargeur de la prise murale.

NOTE AUX CLIENTS DES ÉTATS-UNIS

Cet équipement a été testé et déclaré conforme aux restrictions s'appliquant aux appareils numériques de classe B, selon la section 15 des règlements de la FCC.



ATTENTION

RISQUE DE CHOC ÉLECTRIQUE : NE PAS OUVRIR



ATTENTION : POUR RÉDUIRE LE RISQUE DE CHOC ÉLECTRIQUE, NE RETIREZ PAS LES COUVERCLES (NI LES PROTECTIONS LATÉRALES). AUCUNE PIÈCE SITUÉE À L'INTÉRIEUR N'EXIGE D'ENTRETIEN DE LA PART DE L'UTILISATEUR. CET ENTRETIEN DEVRA ÊTRE CONFÉ À DU PERSONNEL QUALIFIÉ.

NOTE AUX CLIENTS DU CANADA

Cet appareil numérique de classe B répond aux exigences des réglementations canadiennes relatives aux équipements brouilleurs.

Cet appareil numérique de la classe B respecte toutes les exigences du Règlement sur le matériel brouilleur du Canada.



Instructions de chargement

Le Pocketalker peut recharger les piles NiMH lorsqu'il est associé au kit de chargement en option BAT KT8 (International).

1. Vérifiez ou placez le commutateur de pile (situé dans le logement des piles) sur la position NiMH.
2. Vérifiez que des piles NiMH ont été insérées dans le logement des piles. Sinon, insérez-les. Respectez la polarité des piles lors de leur insertion.
3. À l'aide du câble USB A/Micro-B USB fourni, branchez l'extrémité Micro-B USB sur le port de chargement Micro-B USB du Pocketalker. Branchez l'extrémité USB A sur le port USB A de l'alimentation électrique qui accompagne le kit de chargement. Branchez l'alimentation électrique sur une prise murale.
4. L'indicateur de chargement clignote lentement pendant le chargement, puis reste allumé de manière fixe une fois que le chargement de l'appareil est terminé.

AVERTISSEMENT !

Pour éviter tout risque de blessure, **n'essayez pas de recharger des piles alcalines !**
Rechargez uniquement des piles NiMH recommandées par Williams Sound (BAT 022-2).

Connexions de chargement

Kit de chargement BAT KT8 (international)

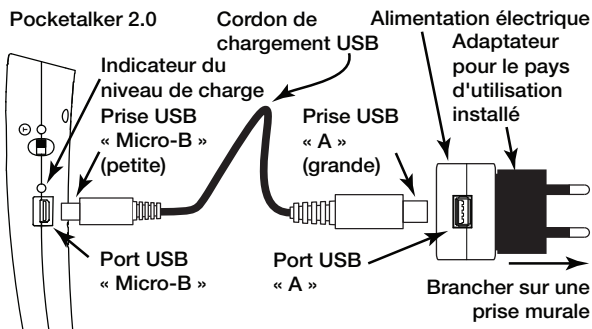

Écoute en conversation

Le Pocketalker reçoit les sons et les accentue en fonction du niveau de volume que vous avez choisi. Pour optimiser les résultats, placez ou maintenez le microphone du Pocketalker aussi près que possible de la personne qui parle.

En position assise

De nombreux utilisateurs placent le Pocketalker sur une table au restaurant ou au milieu d'un petit groupe. Orientez le microphone en direction de la personne qui parle.

En position debout ou en déplacement

De nombreux utilisateurs se servent du clip du Pocketalker et le fixent sur une poche, sur leur pantalon ou sur leur jupe. Il est également possible d'utiliser le cordon (voir la section « Utilisation du cordon »).

En voiture

Pour les conversations en voiture, vous pouvez utiliser le microphone externe (MIC 014-R) avec la rallonge microphone 3,5 mm - 3,5 mm (WCA 007 WC) en option et le clip (CLP 014) en option qui permet de fixer le microphone sur votre chemise ou chemisier de votre compagnon de route (voir la section « Rallonge pour microphone » à la page 15).

⚠ AVERTISSEMENT !

Pour éviter tout risque de blessure, faites passer le cordon WCA 007 WC de façon à ce qu'il ne s'emmêle pas et/ou n'empêche pas une conduite sécurisée de la voiture (ou d'un autre véhicule), ou à ce qu'il ne s'emmêle pas avec d'autres câbles ailleurs.

Rallonge pour le microphone externe

Lorsque le microphone interne du Pocketalker est trop éloigné de la source sonore souhaitée pour être efficace, la rallonge 3,5 mm de 3,66 m (WCA 007 WC) en option peut être utilisée pour rapprocher le microphone externe d'une télévision ou d'une autre personne.

AVERTISSEMENT !

Pour éviter tout risque de blessure, faites passer le cordon WCA 007 de façon à éviter tout risque de trébuchement ou d'emmêlement.

Pour rallonger le microphone :

1. Branchez le microphone externe dans l'extrémité femelle de la rallonge. Agencez le cordon de manière à ce qu'il atteigne le haut-parleur de la télévision ou l'autre personne. Branchez l'extrémité mâle de la rallonge sur la prise jack microphone du Pocketalker.

Utilisation de la rallonge 3,5 mm de 3,66 m disponible en option

Pocketalker : vue avant

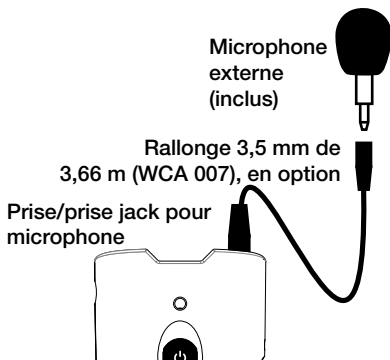

2. Pour une télévision : raccordez l'un des clips en plastique (deux clips PLC 004 sont fournis avec le kit WCA 007 WC) à la télévision, près du haut-parleur, comme l'indique l'illustration.
3. Pour une télévision : poussez le microphone dans le clip en plastique.
4. Pour une télévision : mettez en marche la télévision et le Pocketalker. Réglez le volume des deux selon les besoins.
5. Pour utiliser le microphone MIC 014-R comme micro-cravate, placez-le dans le clip CLP 014 disponible en option et attachez-le au col. Commencez à parler et réglez le volume, le cas échéant.

Mise en place du clip microphone sur la télévision

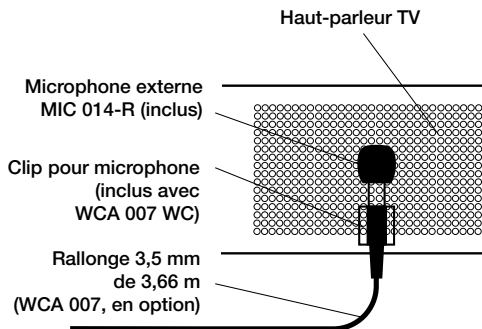

Utilisation d'un collier en option

Le collier (NKL 001) en option de Williams Sound peut être utilisé avec le Pocketalker lorsque l'utilisateur porte un appareil auditif avec une bobine T-coil.

AVERTISSEMENT !

Pour éviter tout risque de strangulation, le collier ne doit pas être utilisé s'il risque d'être happé ou entraîné dans une machine ou d'autres objets.

Fonctionnement : le Pocketalker reçoit le son par le biais du microphone interne ou externe, et l'envoie vers le collier. Le collier s'accouple par effet magnétique à la bobine T-coil de l'aide auditive de la personne. Lorsque le commutateur T-coil de l'aide auditive est activé, la personne peut entendre le son directement dans ses aides auditives.

Pour utiliser le collier : placez le collier autour de votre cou, comme l'indique l'illustration ci-dessous. Tout en maintenant le boîtier d'une main, tirez sur la boucle de blocage du cordon de l'autre afin de la serrer de manière confortable. Branchez le collier sur la prise jack casque du Pocketalker. Activez la bobine T-coil des aides auditives. Activez le Pocketalker et réglez le volume à un niveau vous garantissant une écoute confortable.

Utilisation d'un collier

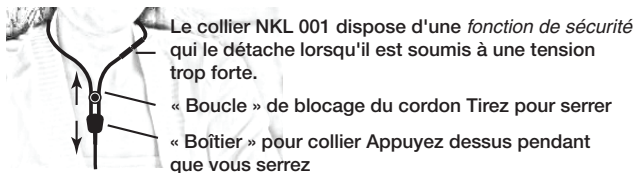

Utilisation du cordon

Le cordon Pocketalker fourni (RCS 003) constitue un moyen pratique pour transporter le Pocketalker ; il le protège de toute chute accidentelle et permet d'y avoir accès rapidement et facilement lorsque vous en avez besoin.

AVERTISSEMENT !

Pour éviter tout risque de strangulation, le cordon ne doit pas être utilisé s'il risque d'être happé ou entraîné dans une machine ou d'autres objets.

Pocketalker porté autour du cou avec le cordon fourni



Utilisation du Pocketalker assis à une table avec le cordon servant de dragonne

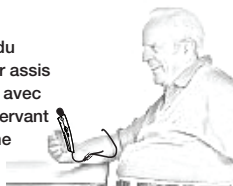

Remarque :

Le cordon RCS 003 dispose d'une fonction de sécurité qui le détache lorsqu'il est soumis à une tension trop forte.



Installation du cordon (RCS 003)

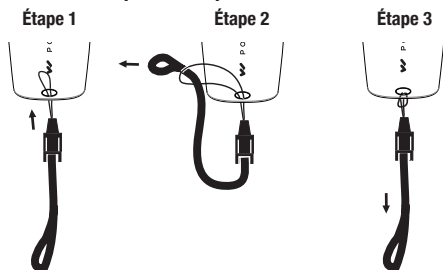

DEL d'indication

DEL d'alimentation	DEL de chargement	DEL de la bobine T-Coil	État indiqué
On	Off		Fonctionnement normal ; niveau de charge des piles suffisant
Clignotement rapide	Off		Le niveau de charge de la pile est faible
	Clignotement lent		La pile est en cours de chargement
	On (chargeur branché)		Le chargement de la pile est terminé
	Off (chargeur branché)		Aucune pile détectée ou chargeur non détecté
		On	Bobine T-Coil en cours d'utilisation ; prise jack du microphone interne et externe désactivée
		Off	Bobine T-Coil en cours d'utilisation ; microphone interne activé (ou microphone externe s'il est branché)
Off	Off		Le niveau de charge de la pile est insuffisant pour assurer le fonctionnement
	Clignotement rapide		Le niveau de charge des piles est trop faible pour permettre le chargement. Le Pocketalker tente de remettre les piles en état. Si le clignotement rapide persiste pendant plus de 2 heures, cela signifie que les piles sont défaillantes ; remplacez-les par des neuves. Si la tentative de remise en état réussit, la DEL de chargement se met à clignoter lentement, indiquant que les piles sont à présent en train de se charger normalement.

Vitesses de clignotement de la DEL

Rapide ■ ■ ■ ■ ■ ■ ■ ■ ■ ■



Lent ————— ————— —————

Rapide : 4 clignotements toutes les 2 secondes

Lent : 1 clignotement toutes les 2 secondes

Conseils et astuces/Dépannage

Le Pocketalker a été conçu pour être aussi facile à utiliser que possible. Toutefois, si vous rencontrez des difficultés, vérifiez les éléments suivants :

1. Si vous utilisez un microphone externe, veillez à ce qu'il soit branché sur la prise jack de microphone externe  et à ce que le commutateur T-Coil soit positionné sur « Off ». Vérifiez que les écouteurs ou le casque sont branchés sur la prise jack du casque.  Si vous utilisez la bobine T-Coil sur le Pocketalker, veillez à ce que le commutateur T-Coil soit positionné sur « On » et que la DEL d'indication T-Coil soit allumée.
2. Vérifiez que les piles ne sont pas vides et qu'elles ont été correctement insérées (en respectant la polarité ±) dans leur logement.
3. Si vous utilisez des piles rechargeables, veillez à ce qu'elles soient suffisamment rechargées et à ce que le commutateur de pile soit positionné sur NIMH.
4. Si un son s'apparentant à un grincement ou à un hurlement se fait entendre, c'est ce que l'on appelle l'effet Larsen. Selon les écouteurs ou le casque que vous utilisez, vous entendrez parfois un effet Larsen lorsque le contrôle de volume sera réglé sur une valeur supérieure à 3 ou 3½.

Pour réduire l'effet Larsen, réduisez le volume ou éloignez le microphone (interne ou externe) des écouteurs ou du casque.

Essayez également d'abaisser le contrôle du son (dans le sens inverse des aiguilles d'une montre) pour réduire la haute fréquence.

5. La prise jack du casque du Pocketalker est une prise jack stéréo, conçue pour être utilisée avec des écouteurs ou des casques stéréo. Toutefois, si vous utilisez des écouteurs ou casques mono avec le Pocketalker, faites tourner le contrôle de la balance (situé dans le logement des piles) totalement à gauche ou en position mono. Tout en optimisant le volume, cette mesure permet aussi d'optimiser l'autonomie des piles.
6. Observez le comportement des DEL d'indication de l'appareil :

DEL d'alimentation ON (à l'avant)

DEL de chargement (sur le côté droit)

DEL T-Coil (sur le côté droit)

Consultez le graphique figurant à la section « DEL d'indication » pour déterminer l'état de l'appareil et savoir comment résoudre les problèmes.

7. Si les procédures ci-dessus ne permettent pas de résoudre le problème, contactez votre revendeur Williams Sound afin d'obtenir un supplément d'instructions.

Instructions de nettoyage

ATTENTION !





Évitez de verser **tout liquide** à l'intérieur de l'unité du Pocketalker au risque d'endommager les circuits électroniques et d'annuler la garantie.

1. Utilisez un **chiffon imbibé d'alcool** ou une **solution à base de 3 % de peroxyde d'hydrogène** pour nettoyer l'extérieur de l'unité du Pocketalker et le cordon des écouteurs/du casque. Le chiffon doit être **humide** plutôt que mouillé (voir Précaution n°5). Nettoyez l'unité en appuyant légèrement vers le bas. Si vous appuyez trop fort, le produit utilisé pour le nettoyage risque de s'écouler à l'intérieur de l'unité (voir Précaution n°5).
2. Utilisez des « **lingettes nettoyantes et désinfectantes imbibées d'eau de Javel** ou d'alcool utilisées dans les hôpitaux » pour nettoyer soigneusement le Pocketalker. Toutefois, nous ne pouvons garantir que la coloration/les marques présentes sur l'unité resteront intactes à l'issue de nettoyages répétés à l'eau de Javel.
3. Changez les **coussinets en mousse des écouteurs** pour chaque nouvel utilisateur ou utilisez des **protections pour casques** hygiéniques et jetables pour chaque nouvel utilisateur (les coussinets/protections pour écouteurs/casques sont fournis par Williams Sound).
4. Si vous utilisez un microphone enfichable (MIC 014-R), remplacez la **protection hygiénique et jetable pour microphone** (WND 012) disponible en option pour chaque nouvel utilisateur (le microphone enfichable MIC 014-R et la protection hygiénique pour microphone WND 012 sont fournis par Williams Sound. Le modèle WND 012 est vendu par pack de 100).
5. Évitez de pulvériser ou de faire tomber tout liquide directement sur l'unité. Nettoyez le Pocketalker à l'aide d'un chiffon ou d'un tampon imbibé d'une solution de nettoyage tout en évitant d'appuyer trop fort. « **Aucun liquide** », quel qu'il soit, ne doit entrer en contact avec les circuits électroniques de l'unité (par ex. : prise jack du casque, prise jack du microphone, prise de chargement USB, haut-parleur interne, microphone interne, bouton de volume, réglage de la tonalité ou commutateur T-Coil).

Caractéristiques

Modèle d'amplificateur personnel PKT 2.0

Dimensions :	4,9 po de L x 2,0 po de l x 1,0 po de H. (124 mm x 51 mm x 25 mm) (Hors clip ou montage pour microphone)
Poids :	3,1 oz. (88 grammes) (piles comprises)
Couleur/ matériau :	Boîtier en plastique moulé en polycarbonate/ABS blanc.
Type de pile :	Deux piles (taille AAA), alcalines de 1,5 V ou NiMH rechargeables* de 1,2 V (Pile alcaline Williams Sound BAT 010-2 ou pile NiMH BAT 022-2)
Autonomie des piles :	Jusqu'à 105 heures en utilisation normale avec une pile BAT 010-2 (alcaline). Indicateur de faible niveau de charge des piles : la DEL verte d'alimentation « On » située sur le panneau avant clignote.
**Chargement des piles NiMH :	Chargement : 16 heures avec le modèle BAT 022-2. La DEL rouge clignote pendant le chargement. Fin de chargement : la DEL rouge reste allumée de manière fixe. Une fois le chargement terminé, la charge de maintenance est assurée. REMARQUE : pour le chargement, vous devez vous procurer le kit de chargement BAT KT8 disponible en option.
Microphone :	Microphone MEMS interne , omnidirectionnel (système micro-électromécanique). Microphone électret en option, externe , omnidirectionnel, à brancher avec bonnette en mousse et connecteur mono 3,5 mm (MIC 014-R).
Bobine T-Coil :	Interne avec commutateur on/off et DEL d'indication.
Contrôle du son :	Le bouton de contrôle rotatif externe permet à l'utilisateur de régler la haute/basse fréquence pour optimiser son écoute.
***Contrôle de la balance :	Règle la balance et le volume de gauche/droite
Contrôle de l'alimentation/du volume :	Bouton rotatif de contrôle du volume externe avec commutateur d'alimentation ON-OFF intégré.
Prise jack du microphone :	mini-prise stéréo 3,5 mm. Tip=Signal microphone, Ring=NC, Sleeve=Gnd.
Prise jack du casque :	mini-prise stéréo 3,5 mm. Tip=Gauche/Mono, Ring=Droite, Sleeve=Gnd.

Accessoires en option :	<p>Clip : CLP 014 ; permet à l'utilisateur de fixer par clip le MIC 014 sur ses vêtements, par exemple, sur le revers ou la poche d'une chemise.</p> <p>Cordon : RCS 003 ; permet à l'utilisateur de porter l'appareil autour de son cou ou de son poignet.</p> <p>Rallonge 3,5 mm-3,5 mm : WCA 007 WC ; rallonge un microphone externe à 3,66 m.</p> <p>Stéréo - Écouteurs/casques/collier : Collier EAR 042/HED 024, HED 036/NKL 001-S (stéréo)</p> <p>Mono - Écouteurs/casques/collier*** : Collier EAR 013, EAR 008, EAR 022, EAR 041/HED 021, HED 027/NKL 001 (mono)</p> <p>Kits de chargement : BAT KT8 (International)</p>
Homologations :	<p>CE (remarque 1), RoHS2 (remarque 2), FCC, IC, DEEE (remarque 3)</p> <p>   </p>
Garantie :	5 ans, pièces et main d'œuvre (90 jours sur les accessoires)
Caractéristiques électriques (référence d'onde sinusoïdale 1 kHz) standard	
Sortie d'alimentation :	52 mW (max.) en 32 ohms (stéréo)
ALC :	Automatic Level Control (contrôle automatique du niveau) ; restreint le niveau de sortie maximal
Distorsion :	1 % THD (max.)
Gain max. :	63 dB @ 2,5 kHz (tonalité=élevée)
Température de fonctionnement :	5 °C à 40 °C (41 °F à 104 °F)
Réponse de fréquence	
Contrôle du son en position haute :	2,7 dB accentuation à 5 kHz, 6,7 dB réduction à 400 Hz.
Contrôle du son en position médiane :	0,6 dB réduction à 5 kHz, 2,9 dB réduction à 400 Hz.
Contrôle du son en position basse :	2,0 dB réduction à 5 kHz, 3,0 dB accentuation à 400 Hz.

CARACTÉRISTIQUES PEUVENT ÊTRE MODIFIÉES, SANS PRÉAVIS.

*Le commutateur de pile doit être positionné correctement pour le type de pile utilisé.

**Pour le chargement, vous devez vous procurer le kit de chargement BAT KT8 (international), disponible en option.

***Lorsque vous utilisez des écouteurs, casques ou colliers **mono**, le contrôle de la balance du Pocketalker doit être tourné complètement dans le sens inverse des aiguilles d'une montre (en position mono) pour optimiser le volume et l'autonomie des piles.

Le Pocketalker n'est pas commercialisé, présenté ou prévu pour être utilisé comme un appareil auditif. Avant d'utiliser un appareil d'amplification du type Pocketalker, Williams Sound recommande à toute personne confrontée à une perte d'audition d'aller consulter un médecin/audiologue, qui en déterminera la cause.

Les caractéristiques acoustiques des casques recommandées avec le Pocketalker sont publiées sur notre site Web.

Remarque 1 : l'homologation CE ne s'appliquera que si le produit affiche la marque CE.

Remarque 2 : RoHS2 : Directive 2011/65/UE

Remarque 3 : DEEE : Directive 2012/19/UE

Ce produit est couvert par les directives européennes ci-dessus, notamment les modifications concernant les déchets d'équipements électriques et électroniques (DEEE). Recyclez le produit et ses accessoires conformément aux réglementations nationales.

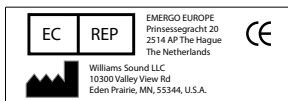

Déclaration de compatibilité de la FCC :

Cet appareil est conforme à la section 15 des règlements de la FCC. Son fonctionnement est soumis aux deux conditions suivantes : (1) cet appareil ne peut causer d'interférences nuisibles, et (2) il doit accepter toute interférence reçue, y compris celles pouvant entraîner un dysfonctionnement.

Remarque : cet équipement a été testé et déclaré conforme aux restrictions s'appliquant aux appareils numériques de classe B, selon la section 15 des règlements de la FCC. Ces restrictions visent à assurer une protection raisonnable contre toute interférence nuisible dans une installation domestique. Cet équipement génère, utilise et peut émettre de l'énergie radioélectrique et, s'il n'est pas installé et utilisé conformément aux instructions, peut générer des interférences nuisibles dans les communications radio. Cependant, l'absence de toute interférence dans une installation particulière ne peut être garantie. Pour découvrir si cet équipement génère des interférences nuisibles à la réception des signaux radio ou télévisuels, l'équipement doit être mis hors/sous tension. Il est recommandé d'essayer de corriger ces interférences en procédant de l'une des manières suivantes :

- Réorientez ou déplacez l'antenne de réception.
- Éloignez davantage l'équipement du récepteur.
- Branchez l'équipement sur la prise électrique d'un circuit différent de celui sur lequel le récepteur est branché.
- Contactez le revendeur ou un technicien radio/TV expérimenté pour obtenir de l'aide.

 AVERTISSEMENT !

Tout changement ou toute modification effectuée(e) par l'utilisateur, et non expressément approuvée(e) par la partie responsable de la conformité, pourrait l'empêcher d'utiliser l'équipement.

Déclaration d'Industrie Canada :

Le fonctionnement de cet équipement est soumis aux conditions suivantes:

- (1) l'équipement concerné ne doit pas causer d'interférences, et*
- (2) il doit accepter toute interférence reçue, y compris les interférences risquant d'engendrer un fonctionnement indésirable.*

Cet appareil numérique de la classe B est conforme à la norme NMB-003 du Canada.

Cet appareil numérique de classe B est conforme à la norme canadienne ICES-003

Garantie limitée

Les produits Williams Sound ont été mis au point, conçus et fabriqués dans des conditions de contrôle strictes pour garantir une fiabilité d'utilisation pendant plusieurs années. Williams Sound garantit l'amplificateur personnel Pocketalker PKT 2.0 contre tout vice de matériau et de fabrication pendant une durée de CINQ (5) ans. Durant les cinq premières années suivant la date d'achat, nous nous engageons à réparer ou remplacer rapidement votre amplificateur personnel Pocketalker PKT 2.0.

Les microphones, les écouteurs, les casques, les piles, les câbles, les étuis de transport et tous les autres accessoires sont protégés par une garantie de 90 jours. Les colliers sont protégés par une garantie de 1 an.

WILLIAMS SOUND N'A AUCUN CONTRÔLE SUR LES CONDITIONS D'UTILISATION DE CE PRODUIT. PAR CONSÉQUENT, WILLIAMS SOUND DÉCLINE TOUTES LES GARANTIES NON PRÉCISÉES ICI, TANT EXPLICITES QU'IMPLICITES, CONCERNANT L'AMPLIFICATEUR POCKETALKER® 2.0, Y COMPRIS, SANS S'Y LIMITER, LES GARANTIES IMPLICITES DE QUALITÉ MARCHANDE OU D'ADAPTATION À UN EMPLOI PARTICULIER. WILLIAMS SOUND NE SAURA ÊTRE TENUE POUR RESPONSABLE DES DÉPENSES ENCOURUES PAR UNE PERSONNE OU UNE ENTITÉ, OU DES QUELCONQUES DOMMAGES DIRECTS, INDIRECTS OU CONSÉCUTIFS CAUSÉS PAR L'UTILISATION, LE DÉFAUT, LA DÉFAILLANCE OU LE DYSFONCTIONNEMENT DU PRODUIT, QUE LES RÉCLAMATIONS QUANT À CES DOMMAGES REPOSENT SUR UNE GARANTIE, UN CONTRAT, UN PRÉJUDICE OU AUTRE. LE RECOURS EXCLUSIF EN CAS DE DÉFAUT, DÉFAILLANCE OU DYSFONCTIONNEMENT DU PRODUIT CONSISTE EN UN REMPLACEMENT DU PRODUIT. PERSONNE N'EST AUTORISÉ À ENGAGER LA REPRÉSENTATION OU LA GARANTIE DE WILLIAMS SOUND VIS-À-VIS DU POCKETALKER® 2.0. TOUTE RÉPARATION OU MODIFICATION NON AUTORISÉE ANNULE LA GARANTIE.

Les exclusions et limitations susmentionnées ne visent pas à et ne doivent pas être interprétées comme contrevenant aux provisions obligatoires de la loi applicable. Si une partie ou une clause de cette déclaration de non-responsabilité est jugée illégale, inapplicable ou contraire à la loi applicable par une cour de la juridiction compétente, la validité des autres clauses n'en est pas affectée et tous les droits et obligations seront interprétés et appliqués comme si cette garantie limitée ne contenait pas la partie ou clause considérée comme non valide.

Si vous rencontrez des problèmes avec votre système, appelez gratuitement l'assistance client :

1-800-328-6190 (ÉTATS-UNIS) 1-952-943-2252 (hors des États-Unis)

Cette page a été intentionnellement laissée vierge.

Cette page a été intentionnellement laissée vierge.

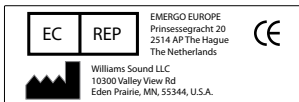

Représentant agréé en Europe :

Emergo Europe
 Prinsessegracht 20
 2514 AP La Haye
 Pays-Bas



10300 Valley View Rd • Eden Prairie, MN 55344
 800-843-3544 / 952-943-2252 • FAX : 952-943-2174
 Site Web : www.williamssound.com
 E-mail : info@williamssound.com